

akciová ponuka platí od **1. 1. 2014** do **31. 3. 2014** alebo do vypredania skladových zásob

Váš predajca:

Makita®

SVETOVÁ ZNAČKA ELEKTRICKÉHO NÁRADIA

www.makita.sk



HR2450

elektronické vŕtacie a sekacie kladivo

Funkcia sekacie: otáčanie sekáča o 360°; 40 rôznych upínacích polôh

Upínanie nástroja:	SDS-PLUS
Príkon:	780 W
Síla jednotlivého príklepu:	2,3 J*
*Intenzita jednotlivých príklepov podľa "EPTA Procedure 05/2009"	
Max. vŕtací výkon: – betón:	24 mm Ø
– oceľ:	13 mm Ø
– drevo:	32 mm Ø
– vŕtacia korunka:	65 mm Ø
Hmotnosť:	2,4 kg

149,90€
239,90€

HR2600

elektropneumatické vŕtacie kladivo

Upínanie nástroja:	SDS-PLUS
Príkon:	800 W
Síla jednotlivého príklepu:	2,4 J*
*Intenzita jednotlivých príklepov podľa "EPTA Procedure 05/2009"	
Max. vŕtací výkon: – betón:	26 mm Ø
– oceľ:	13 mm Ø
– drevo:	32 mm Ø
– vŕtacia korunka:	68 mm Ø
Hmotnosť:	2,8 kg

179,90€
259,90€

HR2470T + GA4530

sada náradia

HR2470T

elektronické vŕtacie a sekacie kladivo s rýchlopínacím skľučovadlom na valcovité stopky

Funkcia sekacie: otáčanie sekáča o 360°; 40 rôznych upínacích polôh

Upínanie nástroja:	SDS-PLUS
Príkon:	780 W
Síla jednotlivého príklepu:	2,4 J*
*Intenzita jednotlivých príklepov podľa "EPTA Procedure 05/2009"	
Max. vŕtací výkon: – betón:	24 mm Ø
– oceľ:	13 mm Ø
– drevo:	32 mm Ø
– vŕtacia korunka:	65 mm Ø
Hmotnosť:	3,0 kg

GA4530

uhlová brúska

Príkon:	720 W
Priemer kotúča:	115 mm
Voľnoběžná otáčky:	11.000 min ⁻¹
Vretenový závit:	M14 x 2
Hmotnosť:	1,8 kg



HR2450FTX

elektronické vŕtacie a sekacie kladivo s rýchlopínacím skľučovadlom na valcovité stopky a sadou vŕtákov v hliníkovom kufrí

Funkcia sekacie: otáčanie sekáča o 360°; 40 rôznych upínacích polôh

Upínanie nástroja:	SDS-PLUS
Príkon:	780 W
Síla jednotlivého príklepu:	2,3 J*
*Intenzita jednotlivých príklepov podľa "EPTA Procedure 05/2009"	
Max. vŕtací výkon: – betón:	24 mm Ø
– oceľ:	13 mm Ø
– drevo:	32 mm Ø
– vŕtacia korunka:	65 mm Ø
Hmotnosť: 2,4 kg	

249,90€
299,90€

HR2470T

elektronické vŕtacie a sekacie kladivo s rýchlopínacím skľučovadlom na valcovité stopky

Funkcia sekacie: otáčanie sekáča o 360°; 40 rôznych upínacích polôh

Upínanie nástroja:	SDS-PLUS
Príkon:	780 W
Síla jednotlivého príklepu:	2,4 J*
*Intenzita jednotlivých príklepov podľa "EPTA Procedure 05/2009"	
Max. vŕtací výkon: – betón:	24 mm Ø
– oceľ:	13 mm Ø
– drevo:	32 mm Ø
– vŕtacia korunka:	65 mm Ø
Hmotnosť:	3,0 kg

259,90€
314,90€

299,90€
404,80€

akciová ponuka platí od **1. 1. 2014** do **31. 3. 2014** alebo do vypredania skladových zásob



HR2611F

elektropneumatické vrtacie a sekacie kladivo s funkciou AVT a pracovným osvetlením

AVT – antivibračný systém – mimoriadne účinný absorbér vibrácií
 Funkcia sekacie: otáčanie sekáča o 360°; 40 rôznych upínacích polôh

Upínanie nástroja: SDS-PLUS
 Príkion: 800 W
 Sila jednotlivého príklepu: 2,4 J*

*Intenzita jednotlivých príklepov podľa "EPTA Procedure 05/2009"

Max. vrtací výkon:
 – betón: 26 mm Ø
 – ocel: 13 mm Ø
 – drevo: 32 mm Ø
 – vrtacia korunka: 68 mm Ø
 Hmotnosť: 2,9 kg

219,90€
 309,90€

HR2611FT

elektropneumatické vrtacie a sekacie kladivo s funkciou AVT, pracovným osvetlením a rýchloupínacím skľučovadlom na valcovité stopky

AVT – antivibračný systém – mimoriadne účinný absorbér vibrácií
 Funkcia sekacie: otáčanie sekáča o 360°; 40 rôznych upínacích polôh

Upínanie nástroja: SDS-PLUS
 Príkion: 800 W
 Sila jednotlivého príklepu: 2,4 J*

*Intenzita jednotlivých príklepov podľa "EPTA Procedure 05/2009"

Max. vrtací výkon:
 – betón: 26 mm Ø
 – ocel: 13 mm Ø
 – drevo: 32 mm Ø
 – vrtacia korunka: 68 mm Ø
 Hmotnosť: 3,0 kg

279,90€
 379,90€

HR2800

elektronické vrtacie kladivo

Upínanie nástroja: SDS-PLUS
 Príkion: 800 W
 Voľnobežné otáčky: 0–1.100 min⁻¹
 Sila jednotlivého príklepu: 2,9 J*

*Intenzita jednotlivých príklepov podľa "EPTA Procedure 05/2009"

Max. vrtací výkon:
 – betón: 28 mm Ø
 – ocel: 13 mm Ø
 – drevo: 32 mm Ø
 – vrtacia korunka: 80 mm Ø
 Hmotnosť: 3,4 kg

279,90€
 357,90€



HR2810

elektronické vrtacie a sekacie kladivo

Funkcia sekacie: otáčanie sekáča o 360°; 40 rôznych upínacích polôh

Upínanie nástroja: SDS-PLUS
 Príkion: 800 W
 Voľnobežné otáčky: 0–1.100 min⁻¹
 Sila jednotlivého príklepu: 2,8 J*

*Intenzita jednotlivých príklepov podľa "EPTA Procedure 05/2009"

Max. vrtací výkon:
 – betón: 28 mm Ø
 – ocel: 13 mm Ø
 – drevo: 32 mm Ø
 – vrtacia korunka: 80 mm Ø
 Hmotnosť: 3,4 kg

329,90€
 413,90€

HR3200C

elektronické vrtacie a sekacie kladivo

Funkcia sekacie: otáčanie sekáča o 360°; 24 rôznych upínacích polôh

Upínanie nástroja: SDS-PLUS
 Príkion: 850 W
 Voľnobežné otáčky: 315–630 min⁻¹
 Sila jednotlivého príklepu: 5,1 J*

*Intenzita jednotlivých príklepov podľa "EPTA Procedure 05/2009"

Max. vrtací výkon:
 – vrták: 32 mm Ø
 – vrtacia korunka: 90 mm Ø
 Hmotnosť: 4,8 kg

569,90€
 629,90€

HR3540C

elektronické vrtacie a sekacie kladivo

Funkcia sekacie: otáčanie sekáča o 360°; 24 rôznych upínacích polôh

Upínanie nástroja: SDS-MAX
 Príkion: 850 W
 Voľnobežné otáčky: 315–630 min⁻¹
 Sila jednotlivého príklepu: 5,6 J*

*Intenzita jednotlivých príklepov podľa "EPTA Procedure 05/2009"

Max. vrtací výkon – vrták: 35 mm Ø
 – vrtacia korunka: 90 mm Ø
 Hmotnosť: 5,2 kg

599,90€
 699,90€



HR5201C

elektronické vrtacie a sekacie kladivo

Funkcia sekacie: otáčanie sekáča o 360°; 16 rôznych upínacích polôh

Upínanie nástroja: SDS-MAX
 Príkion: 1.500 W
 Voľnobežné otáčky: 130–260 min⁻¹
 Sila jednotlivého príklepu: 19,7 J*

*Intenzita jednotlivých príklepov podľa "EPTA Procedure 05/2009"

Max. vrtací výkon:
 – vrták: 52 mm Ø
 – vrtacia korunka: 160 mm Ø
 Hmotnosť: 11,4 kg

899,90€
 1.259,90€

HK1820

elektronické ľahké sekacie kladivo

Otáčanie sekáča o 360°; 12 rôznych upínacích polôh

Upínanie nástroja: SDS-PLUS
 Príkion: 550 W
 Frekvencia príklepu: 0–3.200 min⁻¹
 Sila jednotlivého príklepu: 3,1 J*

*Intenzita jednotlivých príklepov podľa "EPTA Procedure 05/2009"

Hmotnosť: 3,4 kg

479,90€
 563,90€

HM0870C

elektronické sekacie kladivo

Otáčanie sekáča o 360°; 12 rôznych upínacích polôh

Upínanie nástroja: SDS-MAX
 Príkion: 1.100 W
 Frekvencia príklepu: 1.100–2.650 min⁻¹
 Sila jednotlivého príklepu: 7,6 J*

*Intenzita jednotlivých príklepov podľa "EPTA Procedure 05/2009"

Hmotnosť: 5,1 kg

596,90€
 729,90€



HM0871C

elektronické sekacie kladivo s funkciou AVT a s antivibračnou rukoväťou

AVT – antivibračný systém – mimoriadne účinný absorbér vibrácií
Otáčanie sekáča o 360°; 12 rôznych upínacích polôh

Upínanie nástroja:	SDS-MAX
Príkon:	1.100 W
Frekvencia príklepu:	1.100–2.650 min. ⁻¹
Síla jednotlivého príklepu:	8,1 J*
*Intenzita jednotlivých príklepov podľa "EPTA Procedure 05/2009"	
Hmotnosť:	5,6 kg

669,90€
799,90€

HM1203C

elektronické sekacie kladivo

Upínanie nástroja:	SDS-MAX
Príkon:	1.510 W
Frekvencia príklepu:	950–1.900 min. ⁻¹
Síla jednotlivého príklepu:	19,1 J*
*Intenzita jednotlivých príklepov podľa "EPTA Procedure 05/2009"	
Hmotnosť:	9,7 kg

849,90€
1.029,90€

HM1205C

elektronické sekacie kladivo

Upínanie nástroja:	SDS-MAX
Príkon:	1.510 W
Frekvencia príklepu:	950–1.900 min. ⁻¹
Síla jednotlivého príklepu:	19,1 J*
*Intenzita jednotlivých príklepov podľa "EPTA Procedure 05/2009"	
Hmotnosť:	9,7 kg

799,90€
969,90€



HM1213C

elektronické sekacie kladivo s funkciou AVT a s antivibračnou rukoväťou

AVT – antivibračný systém – mimoriadne účinný absorbér vibrácií

Upínanie nástroja:	SDS-MAX
Príkon:	1.510 W
Frekvencia príklepu:	950–1.900 min. ⁻¹
Síla jednotlivého príklepu:	18,6 J*
*Intenzita jednotlivých príklepov podľa "EPTA Procedure 05/2009"	
Hmotnosť:	10,8 kg

949,90€
1.129,90€



HM1307C

búracie kladivo

Upínanie nástroja:	30 mm šesťhran
Príkon:	1.510 W
Frekvencia príklepu:	730–1.450 min. ⁻¹
Síla jednotlivého príklepu:	25,5 J*
*Intenzita jednotlivých príklepov podľa "EPTA Procedure 05/2009"	
Hmotnosť:	15,3 kg

1.089,90€
1.389,00€



HM1810

búracie kladivo s funkciou AVT

AVT – antivibračný systém
– mimoriadne účinný absorbér vibrácií

Upínanie nástroja:	28,6 mm šesťhran
Príkon:	2.000 W
Frekvencia príklepu:	1.100 min. ⁻¹
Síla jednotlivého príklepu:	44,9 J*
*Intenzita jednotlivých príklepov podľa "EPTA Procedure 05/2009"	
Hmotnosť:	32,3 kg

1.999,00€
2.599,90€



HP1630K

elektronická príklepová vrtáčka

Príkon:	710 W
Voľnobežné otáčky:	0–3.200 min. ⁻¹
Max. vrtací výkon: – betón:	16 mm Ø
– oceľ:	13 mm Ø
– drevo:	30 mm Ø
Rozsah upínania skľučovadla:	1,5–13 mm
Hmotnosť:	2,1 kg

99,90€
124,90€



HP1640K

elektronická príklepová vrtáčka

Príkon:	680 W
Voľnobežné otáčky:	0–2.800 min. ⁻¹
Max. vrtací výkon: – betón:	16 mm Ø
– oceľ:	13 mm Ø
– drevo:	30 mm Ø
Rozsah upínania skľučovadla:	1,5–13 mm
Hmotnosť:	2,0 kg

94,90€
124,90€



HP1641K1X

elektronická príklepová vrtáčka so sadou vrtákov (9 ks)

Príkon:	680 W
Voľnobežné otáčky:	0–2.800 min. ⁻¹
Max. vrtací výkon: – betón:	16 mm Ø
– oceľ:	13 mm Ø
– drevo:	30 mm Ø
Rozsah upínania skľučovadla:	1,5–13 mm
Hmotnosť:	2,0 kg

114,90€
159,90€



akciová ponuka platí od **1. 1. 2014** do **31. 3. 2014** alebo do vypredania skladových zásob



HP2050H

elektronická príklepová vŕtačka
s dvomi prevodovými stupňami

Príkon:	720 W	
	1. stupeň	2. stupeň
Voľnobežné otáčky:	0–1.200 min. ⁻¹	0–2.900 min. ⁻¹
Vŕtací výkon – betón:	20 mm Ø	13 mm Ø
– oceľ:	13 mm Ø	8 mm Ø
– drevo:	40 mm Ø	25 mm Ø
Rozsah upínania skľučovadla:	1,5–13 mm	
Hmotnosť:	2,5 kg	

154,⁹⁰€
184,90 €

HP2051HJ

2 rýchlostná elektronická
príklepová vŕtačka

Príkon:	720 W	
	1. stupeň	2. stupeň
Voľnobežné otáčky:	0–1.200 min. ⁻¹	0–2.900 min. ⁻¹
Vŕtací výkon – betón:	20 mm Ø	13 mm Ø
– oceľ:	13 mm Ø	8 mm Ø
– drevo:	40 mm Ø	25 mm Ø
Rozsah upínania skľučovadla:	1,5–13 mm	
Hmotnosť:	2,5 kg	

Dodávavé príslušenstvo:
prepravný kufrík systainer

164,⁹⁰€
197,90 €

MEU043 (HP1640 + 9557HN)

sada el. náradia v plastovom kufrí:

HP1640

elektronická príklepová vŕtačka

Príkon:	680 W
Voľnobežné otáčky:	0–2.800 min. ⁻¹
Max. vŕtací výkon: – betón:	16 mm Ø
– oceľ:	13 mm Ø
– drevo:	30 mm Ø
Rozsah upínania skľučovadla:	1,5–13 mm
Hmotnosť:	2,0 kg

9557HN

uhľová brúska

Príkon:	840 W
Priemer kotúča:	115 mm
Voľnobežné otáčky:	11.000 min. ⁻¹
Vretenový závit:	M14 × 2
Hmotnosť:	2,0 kg

169,⁹⁰€
219,80 €



DS4010

elektronická vŕtačka

Príkon:	750 W
Voľnobežné otáčky:	0–600 min. ⁻¹
Max. vŕtací výkon: – drevo:	36 mm Ø
– oceľ:	13 mm Ø
Rozsah upínania skľučovadla:	1–13 mm
Hmotnosť:	2,8 kg

199,⁹⁰€
349,90 €



DS4011

elektronická vŕtačka

Príkon:	750 W
Voľnobežné otáčky:	600 min. ⁻¹
Max. vŕtací výkon: – drevo:	36 mm Ø
– oceľ:	13 mm Ø
Rozsah upínania skľučovadla:	1–13 mm
Hmotnosť:	2,8 kg

219,⁹⁰€
379,90 €



6408

elektronická vŕtačka

Príkon:	530 W
Voľnobežné otáčky:	0–2.500 min. ⁻¹
Max. vŕtací výkon: – drevo:	25 mm Ø
– oceľ:	10 mm Ø
Rozsah upínania skľučovadla:	1–10 mm
Hmotnosť:	1,5 kg

119,⁹⁰€
164,90 €



6412

elektronická vŕtačka

Príkon:	450 W
Voľnobežné otáčky:	0–3.400 min. ⁻¹
Max. vŕtací výkon: – drevo:	25 mm Ø
– oceľ:	10 mm Ø
Rozsah upínania skľučovadla:	1,5–10 mm
Hmotnosť:	1,3 kg

64,⁹⁰€
81,90 €



Elektronická vřtačka 6,5mm
DP2011 / DP2010

Kompaktná s vysokým výkonom



DP2010



DP2011



DP2010

Ergonomický dizajn s pogumovanou rukoväťou pre lepšie manévrovanie

DP2011: 6,5mm (1/4") Skľučovadlo

Kompaktné telo vrtačky s kaučokovitou úpravou rukoväte zabezpečuje maximálny komfort a kontrolu nad strojom.

Priemer: 43mm

Dizajn vrtačky ju umožňuje upevniť na stojan Typ 43

Obj. číslo A-36712

Vypínač s možnosťou chodu do prava/do ľava a reguláciou otáčok



DP2010: 6,5mm (1/4") so skľučovadlom na kľúčik



Trojité funkcia vypínača s kontrolou rýchlosti otáčok

DP2010



DP2011

Vysoký príkon a efektívnosť vŕtania

370W



DP2010



DP2010

elektronická vrtačka

Príkon:	370 W
Voľnoběžné otáčky:	0-4.200 min. ⁻¹
Max. vŕtací výkon: – drevo:	15 mm Ø
– oceľ:	6,5 mm Ø
Rozsah upínania skľučovadla:	0,5-6,5 mm
Hmotnosť:	1,0 kg

39,⁹⁰€
69,90-€



DP4011

elektrická 2 rýchlostná vrtáčka

Príkon:	720 W	
	1. stupeň	2. stupeň
Otáčky naprázdno:	0–1.200 min. ⁻¹	0–2.900 min. ⁻¹
Max. vrtací výkon: – oceľ:	13 mm Ø	8 mm Ø
– drevo:	40 mm Ø	25 mm Ø
Rozsah upínania skľučovadla:	1,5–13 mm	
Hmotnosť:	2,3 kg	

148,⁹⁰€
179,90 €



DBM080

diamantová jadrová vrtáčka na vrtanie nasucho

Príkon:	1.300 W
Voľnobežné otáčky:	0–2.000 min. ⁻¹
Max. vrtací výkon:	82 mm Ø
Upínanie nástroja:	M 18
Hmotnosť:	3,8 kg

399,⁹⁰€
496,90 €



DBM131

diamantová jadrová vrtáčka na vrtanie namokro

Príkon:	1.700 W	
	1. Stupeň	2. Stupeň
Voľnobežné otáčky:	0–800	0–1570
Max. vrtací výkon:	132 mm Ø	70 mm Ø
Upínanie nástroja:	M 18	
Hmotnosť:	6,1 kg	

899,⁹⁰€
1.099,00 €



DBM230

diamantová jadrová vrtáčka na vrtanie namokro

Príkon:	2.500 W		
	1. stupeň	2. stupeň	3. stupeň
Otáčky naprázdno:	390 min. ⁻¹	1.040 min. ⁻¹	1.700 min. ⁻¹
Max. vrtací výkon:	180–230 mm Ø	102–182 mm Ø	25–102 mm Ø
Upínanie:	5/4"		
Hmotnosť:	11,2 kg		

1.599,⁰⁰€
1.989,90 €



DBM230 + Stojan P-54190

diamantová jadrová vrtáčka na vrtanie namokro + stojan

Príkon:	2.500 W		
	1. stupeň	2. stupeň	3. stupeň
Otáčky naprázdno:	390 min. ⁻¹	1.040 min. ⁻¹	1.700 min. ⁻¹
Max. vrtací výkon:	180–230 mm Ø	102–182 mm Ø	25–102 mm Ø
Upínanie:	5/4"		
Hmotnosť:	11,2 kg		

2.699,⁰⁰€
3.370,61 €



UT1305

miešačka

Príkon:	850 W
Voľnobežné otáčky:	1.300 min. ⁻¹
Priemer miešadla:	max.165 mm
Dĺžka miešadla:	942 mm
Upínanie nástroja:	M 12
Hmotnosť:	3,3 kg

264,⁹⁰€
329,90 €



UT120

miešačka

Príkon:	1.150 W
Voľnobežné otáčky:	250–580 min. ⁻¹
Priemer miešadla:	max.140 mm
Upínanie nástroja:	M 14
Max. množstvo miešanej hmoty:	50 kg
Hmotnosť:	5,0 kg

399,⁹⁰€
529,90 €



UT121

miešačka

Príkon:	960 W
Voľnobežné otáčky:	0–600 min. ⁻¹
Priemer miešadla:	max.120 mm
Upínanie nástroja:	M 14
Max. množstvo miešanej hmoty:	30 kg
Hmotnosť:	3,1 kg

199,⁹⁰€
299,90 €



FS4000

elektronický skrutkovač

Skrutkovač s normovaným 1/4" upínaním nástroja s vnútorným šesťhranom

Príkon: 570 W
Voľnobežné otáčky: 0–4.000 min⁻¹
do 6 mm
Samorezné skrutky: do 5 mm
Stavebné skrutky: do 5 mm
Hmotnosť: 1,3 kg

149,90 €
214,90 €



FS2700

elektronický skrutkovač s nastaviteľným krútiacim momentom a pracovným osvetlením

Skrutkovač s normovaným 1/4" upínaním nástroja s vnútorným šesťhranom

Príkon: 570 W
Voľnobežné otáčky: 0–2.500 min⁻¹
Krútiaci moment: nastaviteľný / 6 stupňov
do 6 mm
Samorezné skrutky: do 5 mm
Stavebné skrutky: do 5 mm
Hmotnosť: 1,9 kg

199,90 €
314,90 €



TW0350

elektronický rázový uťahovač

Uťahovač s normovaným 1/2" upínaním nástroja s vonkajším štvorhranom

Príkon: 400 W
Voľnobežné otáčky: 2.000 min⁻¹
Max. uťahovací moment: 350 Nm
Upínanie nástroja: 1/2"
Štandardné skrutky: M 12 – M 22
Vysokopevné skrutky: M 12 – M 16
Hmotnosť: 3,0 kg

329,90 €
429,90 €



6906

elektronický rázový uťahovač

Uťahovač s normovaným 3/4" upínaním nástroja s vonkajším štvorhranom

Príkon: 620 W
Voľnobežné otáčky: 1.700 min⁻¹
Max. uťahovací moment: 600 Nm
Upínanie nástroja: 3/4"
Štandardné skrutky: M 16 – M 22
Vysokopevné skrutky: M 16 – M 20
Hmotnosť: 5,6 kg

629,90 €
795,90 €



JN1601

prestrihovač

Príkon: 550 W
Počet zdvihov: 2.200 min⁻¹
Priemer otvoru: 22 mm
Šírka prestrihu: 5 mm
Rádus strihu – vnútorný: 45 mm
– vonkajší: 50 mm
Hrúbka strihu – pri 250 N/mm²: 2,5 mm
– pri 400 N/mm²: 1,6 mm
– pri 600 N/mm²: 1,2 mm
Hmotnosť: 1,6 kg

397,90 €
496,90 €



JN3200

prestrihovač

Príkon: 660 W
Počet zdvihov vo voľnobehu: 1.300 min⁻¹
Priemer otvoru pri vnútorných výrezoch: 42 mm
Šírka rezu: 8 mm
Max. hrúbka strihu pri 400 N/mm²: 3,2 mm
Max. hrúbka strihu pri 550 N/mm²: 2,5 mm
Max. hrúbka strihu pri 800 N/mm²: 1,5 mm
Hmotnosť: 3,4 kg

529,90 €
729,90 €



JS3201J

nožnice na plech

Príkon: 710 W
Počet zdvihov vo voľnobehu: 1.600 min⁻¹
Najmenší polomer strihu: 50 mm
Max. hrúbka strihu (mäkká oceľ): 3,2 mm
Max. hrúbka strihu (ušľachtilá oceľ): 2,5 mm
Max. hrúbka strihu (hliník): 4,0 mm
Hmotnosť: 3,4 kg

Dodávavé príslušenstvo: prepravný kufr systém

499,90 €
629,90 €



GA4530

uhľová brúska

Príkon: 720 W
Priemer kotúča: 115 mm
Voľnobežné otáčky: 11.000 min⁻¹
Vretenový závit: M14 × 2
Hmotnosť: 1,8 kg

59,90 €
89,90 €



GA5030KSP4

uhľová brúska so 4 lamelovými, 2 reznými a 1 diamantovým kotúčom v hliníkovom kufríku

Príkon: 720 W
Priemer kotúča: 125 mm
Voľnobežné otáčky: 11.000 min⁻¹
Vretenový závit: M14 × 2
Hmotnosť: 1,8 kg

94,90 €
159,90 €



GA5021C

uhlová brúska s obmedzovačom rozbehového prúdu a s SJS-systémom

Systém SJS: automatické vypnutie náradia pri preťažení: chráni motor a brúsny kotúč

Príkon:	1.450 W
Priemer kotúča:	125 mm
Voľnobežné otáčky:	10.000 min ⁻¹
Vretenový závit:	M14 × 2
Hmotnosť:	2,9 kg

164,⁹⁰€
227,90 €



9558HN

uhlová brúska

Príkon:	840 W
Priemer kotúča:	125 mm Ø
Voľnobežné otáčky:	11.000 min ⁻¹
Vretenový závit:	M14 × 2
Hmotnosť:	2,1 kg

89,⁹⁰€
114,90 €



GA6021

uhlová brúska s SJS-systémom

Systém SJS: automatické vypnutie náradia pri preťažení: chráni motor a brúsny kotúč

Príkon:	1.050 W
Priemer kotúča:	150 mm
Voľnobežné otáčky:	10.000 min ⁻¹
Vretenový závit:	M14 × 2
Hmotnosť:	2,8 kg

129,⁹⁰€
189,90 €



9565HZ1

uhlová brúska s SJS-systémom

Systém SJS: automatické vypnutie náradia pri preťažení: chráni motor a brúsny kotúč

Príkon:	1.100 W
Priemer kotúča:	125 mm Ø
Voľnobežné otáčky:	11.000 min ⁻¹
Vretenový závit:	M14 × 2
Hmotnosť:	2,3 kg

109,⁹⁰€
174,90 €



GA7020RF

uhlová brúska s obmedzovačom rozbehového prúdu, so superprírubou a antireštartom

Superpríruba: podložka s bezpečnostnou vôľou proti zaseknutiu

Príkon:	2.200 W
Priemer kotúča:	180 mm Ø
Voľnobežné otáčky:	8.500 min ⁻¹
Vretenový závit:	M14 × 2
Hmotnosť:	5,6 kg

164,⁹⁰€
217,90 €



GA9010C

uhlová brúska s obmedzovačom rozbehového prúdu a s elektronikou pre konštantné otáčky

Príkon:	2.000 W
Priemer kotúča:	230 mm Ø
Voľnobežné otáčky:	6.000 min ⁻¹
Vretenový závit:	M14 × 2
Hmotnosť:	4,5 kg

164,⁹⁰€
264,90 €



GA9020

uhlová brúska

Príkon:	2.200 W
Priemer kotúča:	230 mm Ø
Voľnobežné otáčky:	6.600 min ⁻¹
Vretenový závit:	M14 × 2
Hmotnosť:	5,8 kg

138,⁹⁰€
189,90 €



GA9020K

uhlová brúska v kufríku

Príkon:	2.200 W
Priemer kotúča:	230 mm Ø
Voľnobežné otáčky:	6.600 min ⁻¹
Vretenový závit:	M14 × 2
Hmotnosť:	5,8 kg

Príslušenstvo:
prepravný kufoer

159,⁹⁰€
224,90 €



GA9020RFK

uhlová brúska s obmedzovačom rozbehového prúdu, superprírubou, prepravným kufrom a antireštartom

Superpríruba: matica s bezpečnostnou vôľou proti zaseknutiu

Príkon:	2.200 W
Priemer kotúča:	230 mm Ø
Voľnobežné otáčky:	6.600 min ⁻¹
Vretenový závit:	M14 × 2
Hmotnosť:	5,8 kg

Príslušenstvo:
prepravný kufoer

189,⁹⁰€
264,90 €



Drážkovacia fréza

125 mm (5") Model SG1250

Kompaktný a komfortný pomocník.



Rozmery

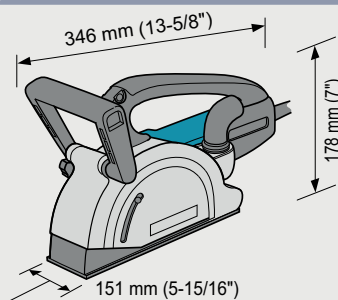

SG1250

drážkovacia fréza do muriva s SJS systémom

Systém SJS: automatické vypnutie náradia pri preťažení: chráni motor a brúsny kotúč

Príkon:	1.400 W
Priemer diamantového kotúča:	125 mm
Voľnobežné otáčky:	10.000 min ⁻¹
Vrt diamantového kotúča:	22,23 mm
Šírka štrbiny:	6–30 mm
Hĺbka štrbiny:	0–30 mm
Hmotnosť:	4,4 kg

Príslušenstvo:

2x diamantový rezný kotúč A-80438 a prepravny kufor

579,90 €
729,90 €

Rezná šírka

Nastaviteľná šírka rezu v 9 rozmeroch inštalovaním 3 mm a 6 mm vymedzovacích podložiek

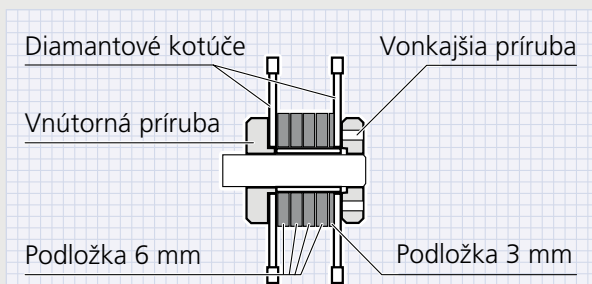

Rezná šírka	Počet 6 mm podložiek	Počet 3 mm podložiek
6 mm		1 ks
9 mm	1 ks	
12 mm	1 ks	1 ks
15 mm	2 ks	
18 mm	2 ks	1 ks
21 mm	3 ks	
24 mm	3 ks	1 ks
27 mm	4 ks	
30 mm	4 ks	1 ks

1. Ergonomická rukoväť



Ergonomicky tvarovaná komfortná rukoväť.

2. Odsávanie



S možnosťou pripojenia pre dokonalú prácu.

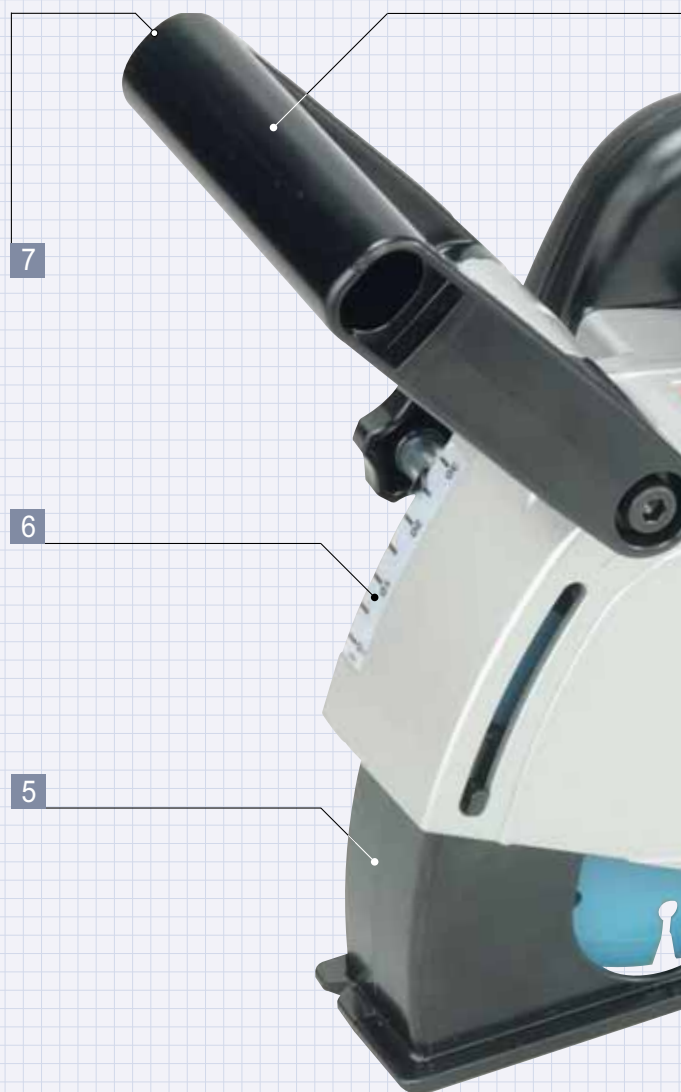

SJS (Super Joint System)

- Hladká a komfortná práca
- Minimalizácia spätného rázu pri zablokovaní kotúčov
- Ochrana mechanických častí pri zaseknutí kotúčov

Makita na vyrezávanie drážok do muriva

1. Pojenie na vysávač



Pojenie na vysávač práce bez prachu.

1

3. Jednoduchá výmena kotúča



Pri výmene kotúča stačí povoľiť jednu skrutku.

4. Bočná rukoväť



Možnosť nainštalovať bočnú rukoväť; (obj. číslo 153489-2).

5. Predný kryt



Posuvný predný kryt zabraňuje prášeniu pri všetkých hĺbkach rezu.

6. Hliníkový obal



Jednoduché nastavenie hĺbky požadovaného otvoru.

7. Horná rukoväť



Možnosť nastaviť podľa potreby obsluhy.



2

4

3

SG1250
125 mm (5")

Elektronické funkcie

- Plynulý rozbeh
- Automatické vypnutie pri preťažení
- Regulácia otáčok



GA9040R

uhlová brúska s obmedzovačom rozbehového prúdu a antireštartom

Príkion: 2.600 W
Priemer kotúča: 230 mm Ø
Voľnobežné otáčky: 6.600 min⁻¹
Vretenový závit: M14 x 2
Hmotnosť: 6,9 kg

199,90€
304,90€

GA9050R

uhlová brúska s obmedzovačom rozbehového prúdu a antireštartom

Príkion: 2.000 W
Priemer kotúča: 230 mm Ø
Voľnobežné otáčky: 6.600 min⁻¹
Vretenový závit: M14 x 2
Hmotnosť: 4,8 kg

129,90€
209,90€

MEU041

sada el. náradia

GA9020

uhlová brúska

Príkion: 2.200 W
Priemer kotúča: 230 mm Ø
Voľnobežné otáčky: 6.600 min⁻¹
Vretenový závit: M14 x 2
Hmotnosť: 5,8 kg

9558HN

uhlová brúska

Príkion: 840 W
Priemer kotúča: 125 mm Ø
Voľnobežné otáčky: 11.000 min⁻¹
Vretenový závit: M14 x 2
Hmotnosť: 2,1 kg

Príslušenstvo sady:
prepravný kuľor

199,90€
304,80€



PC5000C

brúska na betón

Príkion: 1.400 W
Voľnobežné otáčky: 10.000 min⁻¹
Vretenový závit: M14 x 2
Priemer kotúča: 125 mm Ø
Vrtanie kotúča: 22,23 mm Ø
Hmotnosť: 4,0 kg

Príslušenstvo:
diamantový brúsny kotúč B-12295
a prepravný kuľor

399,90€
519,90€



2414EN

brúska na rezanie kovov

Príkion: 1.650 W
Voľnobežné otáčky: 3.800 min⁻¹
Píllový kotúč: 355 mm Ø
Hĺbka rezu: 115 mm
Vrtanie píllového kotúča: 25,4 mm Ø
Hmotnosť: 17,6 kg

229,90€
379,90€



HB500

magnetická vrtačka

Príkion: 1.150 W
Voľnobežné otáčky: 1. stupeň 350 min⁻¹
2. stupeň 650 min⁻¹
Max. priemer vrtáka: 50 mm
Upínanie nástroja: 5/8"
Intenzita magnetického držiaka: 9.300 N
Hmotnosť: 18,5 kg

Príslušenstvo:
imbusové kľúče 2,5; 3; 4; 5, poistný remeň,
olej na mazanie, prepravný kuľor

1.699,00€
2.199,00€



LS1040

pokosová píla

Príkion: 1.650 W
Voľnobežné otáčky: 4.600 min⁻¹
Max. rezný výkon s píllovým kotúčom 260 mm – pri 90°: 93 x 95 mm
– pri 45°: 93 x 67 mm
Píllový kotúč: 255 mm Ø
Vrtanie píllového kotúča: 30 mm Ø
Hmotnosť: 12,4 kg

259,90€
529,90€



LS0714

kápvacia a pokosová píla

Príkion: 1.010 W
Voľnobežné otáčky: 6.000 min⁻¹
Max. rezný výkon s píllovým kotúčom 190 mm – pri 90°: 52 x 300 mm
– pri 45°: 52 x 212 mm
Píllový kotúč: 190 mm Ø
Vrtanie píllového kotúča: 20 mm Ø
Hmotnosť: 13,1 kg

429,90€
762,90€



LS0714X

káповacia a pokosová píla so stojanom

Príkonn: 1.010 W
 Voľnobežné otáčky: 6.000 min⁻¹
 Max. rezný výkon s pilovým kotúčom 190 mm – pri 90°: 52 × 300 mm
 – pri 45°: 52 × 212 mm
 Pilový kotúč: 190 mm Ø
 Vrtanie pilového kotúča: 20 mm Ø
 Hmotnosť: 13,1 kg
 Dodávané so stojanom: WST05

639,90€
999,90€



LS0714FLX

káповacia a pokosová píla s pracovným osvetlením, laserovou líniou a stojanom

Príkonn: 1.010 W
 Voľnobežné otáčky: 6.000 min⁻¹
 Max. rezný výkon s pilovým kotúčom 190 mm – pri 90°: 52 × 300 mm
 – pri 45°: 52 × 212 mm
 Pilový kotúč: 190 mm Ø
 Vrtanie pilového kotúča: 20 mm Ø
 Hmotnosť: 13,4 kg
 Dodávané so stojanom: WST05

689,90€
1.099,00€



LS1018L

pokosová píla s dvojstranným uhlovým sklonom a laserovou líniou rezu

Príkonn: 1.430 W
 Voľnobežné otáčky: 4.300 min⁻¹
 Max. rezný výkon s pilovým kotúčom 260 mm – pri 90°: 91 × 305 mm
 – pri 45°: 91 × 215 mm
 Pilový kotúč: 260 mm Ø
 Vrtanie pilového kotúča: 30 mm Ø
 Hmotnosť: 19,9 kg

489,90€
599,90€



LS1018LX1

pokosová píla s laserovou líniou rezu a stojanom

Príkonn: 1.430 W
 Voľnobežné otáčky: 4.300 min⁻¹
 Max. rezný výkon s pilovým kotúčom 260 mm – pri 90°: 91 × 305 mm
 – pri 45°: 91 × 215 mm
 Pilový kotúč: 260 mm Ø
 Vrtanie pilového kotúča: 30 mm Ø
 Hmotnosť: 19,9 kg
 Dodávané so stojanom: WST01

799,90€
919,90€



LS1018LX3

pokosová píla s laserovou líniou rezu a stojanom

Príkonn: 1.430 W
 Voľnobežné otáčky: 4.300 min⁻¹
 Max. rezný výkon s pilovým kotúčom 260 mm – pri 90°: 91 × 305 mm
 – pri 45°: 91 × 215 mm
 Pilový kotúč: 260 mm Ø
 Vrtanie pilového kotúča: 30 mm Ø
 Hmotnosť: 19,9 kg
 Dodávané so stojanom: WST05

699,90€
839,90€



SP6000J

okružná píla so zanorením

Príkonn: 1.300 W
 Voľnobežné otáčky: 2.000–5.200 min⁻¹
 Hĺbka rezu: – pri 90°: 55 mm
 – pri 45°: 39 mm
 – pri 48°: 37 mm
 Pilový kotúč: 165 mm Ø
 Vrtanie pilového kotúča: 20 mm Ø
 Hmotnosť: 4,4 kg

Príslušenstvo: prepravny kuľfor systainer

379,90€
546,90€



HS6101 + 195839-5 + 194368-5

ručná kotúčová píla, vodiaca líšta a adaptér na vodiacu líštu

Príkonn: 1.100 W
 Voľnobežné otáčky: 5.500 min⁻¹
 Max. hĺbka rezu: – pri 90°: 54,5 mm
 – pri 45°: 39,5 mm
 Pilový kotúč: 165 mm Ø
 Vrt pilového kotúča: 20 mm Ø
 Hmotnosť: 3,7 kg
 195839-5 adaptér na vodiacu líštu
 194368-5 vodiaca líšta 1400 mm

369,90€
445,60€



HS6101 + 195839-5 + 194367-7

ručná kotúčová píla, vodiaca líšta a adaptér na vodiacu líštu

Príkonn: 1.100 W
 Voľnobežné otáčky: 5.500 min⁻¹
 Max. hĺbka rezu: – pri 90°: 54,5 mm
 – pri 45°: 39,5 mm
 Pilový kotúč: 165 mm Ø
 Vrt pilového kotúča: 20 mm Ø
 Hmotnosť: 3,7 kg
 195839-5 adaptér na vodiacu líštu
 194367-7 vodiaca líšta 3000 mm

459,90€
568,21€



5604R

ručná kotúčová píla

Príkonn: 950 W
 Voľnobežné otáčky: 5.000 min⁻¹
 Hĺbka rezu: – pri 90°: 54 mm
 – pri 45°: 35 mm
 Pilový kotúč: 165 mm Ø
 Vrtanie pilového kotúča: 20 mm Ø
 Hmotnosť: 3,9 kg

144,90€
197,90€

**5103R**

ručná kotúčová píla

Príkon: 2.100 W
 Voľnobežné otáčky: 3.800 min⁻¹
 Hĺbka rezu: – pri 90° 100 mm
 – pri 45° 73 mm
 Píllový kotúč: 270 mm Ø
 Vrtanie pílového kotúča: 30 mm Ø
 Hmotnosť: 9,4 kg

599,90€

729,90€

**5705R**

ručná kotúčová píla

Príkon: 1.400 W
 Voľnobežné otáčky: 4.800 min⁻¹
 Hĺbka rezu: – pri 90° 66 mm
 – pri 45° 46 mm
 Píllový kotúč: 190 mm Ø
 Vrtanie pílového kotúča: 30 mm Ø
 Hmotnosť: 5,7 kg

229,90€

297,90€

**N5900B**

ručná kotúčová píla

Príkon: 2.000 W
 Voľnobežné otáčky: 4.100 min⁻¹
 Hĺbka rezu: – pri 90° 85 mm
 – pri 45° 60 mm
 Píllový kotúč: 235 mm Ø
 Vrtanie pílového kotúča: 30 mm Ø
 Hmotnosť: 7,2 kg

164,90€

249,90€

**7104L**

reťazové zariadenie na dlabanie

Príkon: 1.140 W
 Voľnobežné otáčky: 3.200 min⁻¹
 Max. hĺbka dlabania: 155 mm
 Hmotnosť: 17,3 kg

1.699,00€

1.989,90€

**KC100**

reťazové zariadenie na dlabanie

Príkon: 2.000 W
 Voľnobežné otáčky: 4.500 min⁻¹
 Max. hĺbka dlabania: 100 mm
 Hmotnosť: 12,8 kg

2.199,00€

2.654,90€

**4327**

elektronická priamočiara píla

Príkon: 450 W
 Počet zdvihov vo voľnobehu: 500–3.100 min.⁻¹
 Výška zdvihu: 18 mm
 Rezný výkon – drevo: 65 mm
 – oceľ: 6 mm
 Základová doska: oceľ
 Hmotnosť: 1,8 kg

88,90€

124,90€

**4351FCTJ**

elektronická priamočiara píla s pracovným osvetlením LED

Príkon: 720 W
 Počet zdvihov vo voľnobehu: 800–2.800 min.⁻¹
 Výška zdvihu: 26 mm
 Predkiv: 4-stupňový
 Rezný výkon – drevo: 135 mm
 – oceľ: 10 mm
 Základová doska: hliník
 Hmotnosť: 2,5kg

219,90€

319,90€

Príslušenstvo: prepravný kufr systainer

**JR3060T**

elektronická chvostová píla s beznástrojovou výmenou pílového listu

Príkon: 1.250 W
 Počet zdvihov vo voľnobehu: 0–2.800 min.⁻¹
 Výška zdvihu: 32 mm
 Hmotnosť: 4,4 kg

264,90€

363,90€

**KP080**

falcovací hoblík

Príkon: 620 W
 Voľnobežné otáčky: 17.000 min⁻¹
 Šírka záberu: 82 mm
 Hrúbka triesky: 0–2,5 mm
 Hĺbka poldrážky: 0–9 mm
 Hmotnosť: 2,6 kg

164,90€

209,90€



KP0800 + 824892-1

falcovací hoblík s přepravným kufrom

Příkon: 620 W
 Voľnobežné otáčky: 17.000 min⁻¹
 Šírka záberu: 82 mm
 Hrúbka triesky: 0–2,5 mm
 Hĺbka poldrážky: 0–9 mm
 Hmotnosť: 2,6 kg
 824892-1
 přepravný kufrom

194,90€
221,48€



KP0810

falcovací hoblík

Příkon: 850 W
 Voľnobežné otáčky: 16.000 min⁻¹
 Šírka záberu: 82 mm
 Hrúbka triesky: 0–4 mm
 Hĺbka poldrážky: 0–25 mm
 Hmotnosť: 3,3 kg

264,90€
317,90€



MEU029J

sada el. náradia

SP6000J

okružná píla so zanorením

Příkon: 1300 W
 Voľnobežné otáčky: 2.000–5.200 min⁻¹
 Hĺbka rezu: – pri 90°: 55 mm
 – pri 45°: 39 mm
 – pri 48°: 37 mm
 Píllový kotúč: 165 mm Ø
 Vrtanie pilového kotúča: 20 mm Ø
 Hmotnosť: 4,4 kg



N1923B

falcovací hoblík

Příkon: 550 W
 Voľnobežné otáčky: 16.000 min⁻¹
 Šírka záberu: 82 mm
 Hrúbka triesky: 0–3 mm
 Hĺbka poldrážky: 0–23 mm
 Hmotnosť: 3,1 kg

229,90€
277,90€



KP312S

hoblík na trámy

Příkon: 2.200 W
 Voľnobežné otáčky: 12.000 min⁻¹
 Šírka záberu: 312 mm
 Hrúbka triesky: 0–150 mm: 3,5 mm
 150–240 mm: 2 mm
 240–312 mm: 1,5 mm
 Hmotnosť: 18,4 kg

2.299,00€
2.986,90€

4351FCTJ

elektronická priamočiara píla s pracovným osvetlením LED

Příkon: 720 W
 Počet zdvihov vo voľnobehu: 800–2.800 min⁻¹
 Výška zdvihu: 26 mm
 Predkvy: 4–stupňový
 Rezný výkon – drevo: 135 mm
 – oceľ: 10 mm
 Základová doska: hliník
 Hmotnosť: 2,5 kg

Príslušenstvo sady:
přepravné kufre systainer,
lišta 194368-5 k SP6000

569,90€
839,90€



3709

jednoručná fréza

Příkon: 530 W
 Upínacia klieština: 6 mm Ø
 Voľnobežné otáčky: 35.000 min⁻¹
 Hmotnosť: 1,5 kg

78,90€
98,90€



RP090

elektronická horná fréza

Příkon: 900 W
 Voľnobežné otáčky: 27.000 min⁻¹
 Max. zdvih: 0–35 mm
 Upínacia klieština: 8 mm Ø
 Hmotnosť: 2,7 kg

149,90€
199,90€

RP110CJ

elektronická horná fréza
s obmedzovačom rozbehového prúdu
pre plynulý štart

Příkon: 1.100 W
 Voľnobežné otáčky: 8.000–24.000 min⁻¹
 Max. zdvih: 0–57 mm
 Upínacia klieština: 8 mm Ø
 Hmotnosť: 3,4 kg

Príslušenstvo:
přepravný kufrom systainer

399,90€
519,90€



RP2300FCXJ

elektronická horná fréza s obmedzovačom rozbehového prúdu pre plynulý štart a pracovným osvetlením

Príkono: 2.300W
Voľnobežné otáčky: 9.000–22.000 min⁻¹
Max. zdvih: 0–70 mm
Upínacia klieština: 12 mm Ø
Hmotnosť: 6,1 kg

Príslušenstvo:
prepravný kufor systainer

459,⁹⁰€
589,90€



RT0700CW1J

viacúčelová fréza s tromi nastavcami a tromi frézami v bielom prevedení

Príkono: 710 W
Voľnobežné otáčky: 10.000–30.000 min⁻¹
Upínacia klieština: 6 alebo 8 mm Ø
Hmotnosť: 1,8 kg

Príslušenstvo:
prepravný kufor systainer

249,⁹⁰€
339,90€



RT0700CX2J

viacúčelová fréza s tromi nastavcami

Príkono: 710 W
Voľnobežné otáčky: 10.000–30.000 min⁻¹
Upínacia klieština: 6 alebo 8 mm Ø
Hmotnosť: 1,8 kg

Príslušenstvo:
prepravný kufor systainer

239,⁹⁰€
339,90€



PJ7000J

lamelovacia fréza

Príkono: 701W
Voľnobežné otáčky: 11.000 min⁻¹
Priemer kotúča: 100 mm Ø
Max. hĺbka frézovania: 20 mm
Uhol: 0–90 stupňov
Hmotnosť: 2,5 kg

Príslušenstvo:
prepravný kufor systainer

329,⁹⁰€
449,90€



TM3010CX5J

multifunkčné náradie s príslušenstvom

Príkono: 320 W
Kmitý za minútu: 6.000–20.000 min⁻¹
Uhol kmitu: 3,2°
Hmotnosť: 1,5 kg

Príslušenstvo:
prepravný kufor systainer,
set brúsnych a rezných nastavcov

239,⁹⁰€
329,90€



9741

keľová brúska

Príkono: 860 W
Voľnobežné otáčky: 3.500 min⁻¹
Rozmer kefy: 100 × 120 mm
Priemer otvoru: 12,9 mm Ø
Hmotnosť: 4,2 kg

662,⁹⁰€



B03710

vibračná brúska

Príkono: 190 W
Počet kmitov: 11.000 min⁻¹
Počet zdvihov: 22.000 min⁻¹
Priemer kmitov: 2 mm Ø
Veľkosť brúsneho papiera: 93 × 228 mm
Veľkosť brúsnej plochy: 93 × 185 mm
Hmotnosť: 1,6 kg

79,⁹⁰€
109,90€



B03711

vibračná brúska s variabilným nastavením kmitov

Príkono: 190 W
Počet kmitov: 4.000–11.000 min⁻¹
Počet zdvihov: 8.000–22.000 min⁻¹
Priemer kmitov: 2 mm Ø
Veľkosť brúsneho papiera: 93 × 228 mm
Veľkosť brúsnej plochy: 93 × 185 mm
Hmotnosť: 1,6 kg

92,⁹⁰€
124,90€



B04557

vibračná brúska

Príkono: 180 W
Počet kmitov: 14.000 min⁻¹
Počet zdvihov: 28.000 min⁻¹
Priemer kmitov: 1,5 mm Ø
Veľkosť brúsneho papiera: 114 × 140 mm
Veľkosť brúsnej plochy: 112 × 102 mm
Hmotnosť: 1,0 kg

69,⁹⁰€
91,90€



B04900VJ

vibračná brúska s variabilným nastavením kmitov

Príkon:	330 W
Počet kmitov:	4.000–10.000 min. ⁻¹
Počet zdvihov:	8.000–20.000 min. ⁻¹
Priemer kmitov:	2,6 mm Ø
Veľkosť brúsneho listu:	115 × 280 mm
Veľkosť brúsneho listu (suchý zips):	115 × 232 mm
Brúsna plocha:	115 × 229 mm
Hmotnosť:	2,7 kg

Príslušenstvo:
prepravný kufor systainer

279,90€
349,90€



9046

vibračná brúska

Príkon:	600 W
Počet kmitov:	6.000 min. ⁻¹
Priemer kmitov:	5 mm Ø
Veľkosť brúsneho listu:	115 × 280 mm
Veľkosť brúsneho listu (suchý zips):	115 × 232 mm
Brúsna plocha:	115 × 229 mm
Hmotnosť:	3,1 kg

279,90€
317,90€



B05030

excentrická brúska

Príkon:	300 W
Voľnobežné otáčky:	12.000 min. ⁻¹
Priemer kmitov:	2,8 mm Ø
Excentrický zdvih:	1,4 mm
Brúsny kotúč:	123 mm Ø
Brúsny papier – suchý zips:	125 mm Ø
Hmotnosť:	1,3 kg

109,90€
149,90€



B06040

elektronická excentrická brúska s obmedzovačom rozbehového prúdu

Príkon:	750 W
Voľnobežné otáčky:	1.600–5.800 min. ⁻¹
Otáčky – nútené unášanie:	180–670 min. ⁻¹
Excentrický zdvih:	5,5 mm
Brúsny papier (upnutie):	suchý zips
Priemer brúsneho taniera:	150 mm Ø
Hmotnosť:	2,8 kg

459,90€
563,90€



9910

pásová brúska

Príkon:	650 W
Rýchlosť pohybu pásu:	270 m/min.
Dĺžka pásu:	457 mm
Šírka pásu:	76 mm
Hmotnosť:	2,7 kg

164,90€
197,90€



9911

elektronická pásová brúska

Príkon:	650 W
Rýchlosť pohybu pásu:	75–270 m/min.
Dĺžka pásu:	457 mm
Šírka pásu:	76 mm
Hmotnosť:	2,7 kg

179,90€
221,90€



9924DB

pásová brúska

Príkon:	850 W
Rýchlosť pohybu pásu:	400 m/min.
Dĺžka pásu:	610–620 mm
Brúsna plocha:	76 × 100 mm
Šírka pásu:	76 a 100 mm
Hmotnosť:	4,8 kg

339,90€
363,90€



GD0601

elektronická priama brúska

Príkon:	400 W
Voľnobežné otáčky:	25.000 min. ⁻¹
Upínanie:	6 mm Ø
Max. priemer brúsky:	38 mm
Hmotnosť:	1,7 kg

89,90€
164,90€



GD0800C

elektronická priama brúska s SJS systémom

Systém SJS: automatické vypnutie náradia pri preťažení: chráni motor a pracovný nástroj	
Príkon:	750 W
Voľnobežné otáčky:	7.000–28.000 min. ⁻¹
Upínanie púzdro:	6 mm Ø
Vretenový krk:	25 mm
Hmotnosť:	1,6 kg

319,90€
363,90€



GB602

stolová brúska s automatickým osvetlením vrátane brúsnych kotúčov

Príkon:	250 W
Voľnobežné otáčky:	2.850 min ⁻¹
Priemer brúsnych kotúčov:	150 mm Ø
Hrúbka brúsnych kotúčov:	16 mm
Vrtanie brúsnych kotúčov:	12,7 mm Ø
Hmotnosť:	9,2 kg

109,90€
129,90€



GB602W

stolová brúska s nadstavcom na brúsenie pí. kotúčov s automatickým osvetlením vrátane brúsnych kotúčov

Príkon:	250 W
Voľnobežné otáčky:	2.850 min ⁻¹
Priemer brúsnych kotúčov:	150 mm Ø
Hrúbka brúsneho kotúča: pravý ľavý	16 mm 6,4 mm
Vrtanie brúsnych kotúčov:	12,7 mm Ø
Hmotnosť:	9,0 kg

114,90€
124,90€



GB801

stolová brúska s automatickým osvetlením vrátane brúsnych kotúčov

Príkon:	550 W
Voľnobežné otáčky:	2.850 min ⁻¹
Priemer brúsnych kotúčov:	205 mm Ø
Hrúbka brúsnych kotúčov:	19 mm
Vrtanie brúsnych kotúčov:	15,88 mm Ø
Hmotnosť:	19,8 kg

189,90€
199,90€



MLT100

okružná píla so stolom

Príkon:	1.500 W
Voľnobežné otáčky:	4.300 min ⁻¹
Max. rezný výkon s pilovým kotúčom 255 mm	
– pri 90°: 93 mm	
– pri 45°: 64 mm	
Pilový kotúč:	260 mm Ø
Vrtanie pilového kotúča:	30 mm Ø
Hmotnosť:	34,1 kg

469,90€
499,90€



2012NB

preťahovacie a zarovnávacie zariadenie

Príkon:	1.650 W
Voľnobežné otáčky:	8.500 min ⁻¹
Rýchlosť posuvu:	0,14 m/s
Hrúbka triesky do 150 mm:	3,0 mm
od 150 do 240 mm:	1,5 mm
od 240 do 304 mm:	1,0 mm
Hrúbka opracovávaného materiálu:	3–155 mm
Hmotnosť:	28,1 kg

649,90€
928,90€



VC2010

vysávač (na mokro/ na sucho) s nádobou z nerezú s príslušenstvom

pre prach s hodnotami MAK > 1 mg / m³ trieda prachu L s technológiou čistenia filtra Push & Clean

Príkon:	1.100 W
Max. tok vzduchu (pri nádobe):	3.600 litrov / min.
Max. podtlak (pri nádobe):	180 bar
Objem nerezovej nádoby:	20 l
Hmotnosť:	5,7 kg

Príslušenstvo: P-72936 – nadstavec na náradie, P-72942 – predlžovacia rúra 2 ks, W14295 – univerzálna hubica, W6084 – štrbinová hubica, P-70465 – hubica na podlahu, P-72914 – hadica, P-72889 – filtračné vrecko textilné, P-70297 – igelitové vrecko, P-70219 – filtračná vložka

219,90€
299,90€



VC3511

vysávač (na mokro/ na sucho) s nádobou z nerezú s príslušenstvom

pre prach s hodnotami MAK > 1 mg / m³ trieda prachu L s technológiou čistenia filtra Push & Clean

Príkon:	1.300 W
Max. tok vzduchu (pri nádobe):	3.600 litrov / min.
Max. podtlak (pri nádobe):	180 bar
Objem nádoby:	35 l
Hmotnosť:	8,2 kg

Príslušenstvo: P-72936 – nadstavec na náradie, P-72942 – predlžovacia rúra 2 ks, W14295 – univerzálna hubica, W6084 – štrbinová hubica, P-70465 – hubica na podlahu, P-72914 – hadica, P-72889 – filtračné vrecko textilné, P-70297 – igelitové vrecko, P-70219 – filtračná vložka

289,90€
399,90€



447LX

vysávač (na mokro/ na sucho) s príslušenstvom

pre prach s hodnotami MAK > 1 mg / m³ trieda prachu L s technológiou čistenia filtra Extreme Clean

Príkon:	1.500 W
Max. tok vzduchu (pri nádobe):	3.600 litrov / min.
Max. podtlak (pri nádobe):	230 bar
Objem nádoby:	45 l
Hmotnosť:	16 kg

Príslušenstvo: P-70487 – antistatická hadica 3,5 m × 27 mm Ø, W15365 – univerzálna hadica 4 m × 36 mm Ø, P-70346 – rukoväť zahnutá chrómová, P-70437 – predlžovacia rúra 2 ks chróm, W302002331 – hubica na podlahu 350 mm, W60609 – držiak na nadstavce Ø36, W6084 – štrbinová hubica, W30971 – adaptér na pripojenie k strojom

749,90€
1.099,90€



Vysávač na mokré a suché vysávanie
VC3211M

Konštantná vysoká sacia sila

Nový automatický oklep filtrov



*Nový automatický
systém čistenia
dvoch filtračných
jednotiek*

Nový automatický systém čistenia filtrov. Trojitá filtrácia vďaka základnému filtru, filtračnej špongii a predfiltru.

- Konštantná vysoká sacia sila vďaka automatickému čisteniu filtrov /každých 10 sekúnd/
- Jednoduché čistenie filtrov



Vysávanie (L & P)

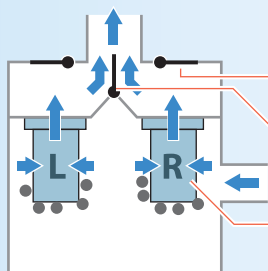

Vonkajší odvod vzduchu

Vnútorý odvod vzduchu

Filter

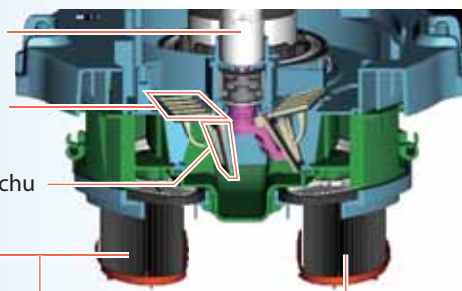

Pri zapnutí vysávača je vzduch nasávaný cez obidve filtračné jednotky.

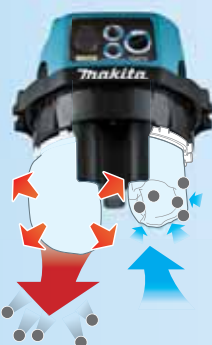

Automatické čistenie ľavého filtra

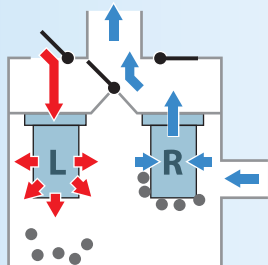

Čistenie filtrov sa vykonáva striedavo približne každých 10 sekúnd. Pri uzatvorení jedného filtra a vyfúkania prachu, vysávač pracuje naďalej za pomoci druhého filtra.

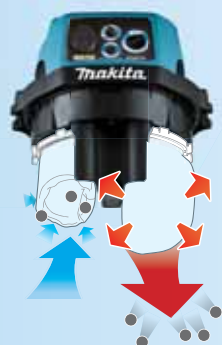

Automatické čistenie pravého filtra

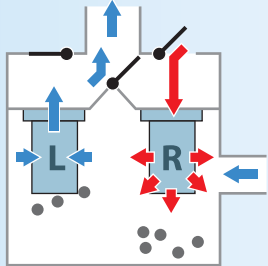

Po očistení ľavého filtra, sa automaticky čistí pravý filter. Vďaka tejto technológii nie je poznať žiadna zmena na výkone vysávača.

Po očistení druhého filtra vysávač pracuje s oboma filtračnými jednotkami.



Vysávač na mokré a suché vysávanie

Kapacita nádoby
pri mokrom
vysávaní

32L



Odsávacía sada zobrazená na obrázku sa predáva samostatne. (nie je súčasťou dodávky).

Jednoduché pripojenie k Makita strojom

Pri pripojení iného stroja sa vysávač
zapína a vypína automaticky spolu
so zapnutím/vypnutím pripojeného stroja.



VC3211MX1

vysávač (na mokro / na sucho) s nádobou z nerezú
s príslušenstvom, pre prach triedy M

Príkon:	1.050 W
Max. tok vzduchu (pri nádobe):	3.600 litrov / min.
Max. podtlak (pri nádobe):	220 mbar
Objem nerezovej nádoby:	32 l
Hmotnosť:	17,6 kg
Príslušenstvo:	195433-3 – odsávacía hadica 28 mm x 3,5m, 195434-1 – odsávacía hadica 38 mm x 2,5m, 195544-4 – držiak káblu, 195547-8 – adaptér Ø 28mm na 22mm, 195546-0 – adaptér Ø 28mm na 24mm, 192563-1 – odsávací nátrubok, 192562-3 – predĺžovacia trubica, 195551-7 – nástavec, 410306-2 – nástavec

799,90€
1.099,00€

Nastavenie sacieho výkonu

Sací výkon je možné nastaviť podľa potreby obsluhy alebo automaticky spúšťať so zapnutím pripojeného náradia.



Veľký odkladací priestor

Vhodný na uloženie:

- Hadice
- Prívodného kábla



Na mokré a suché vysávanie

Vybavený vodným plavákom

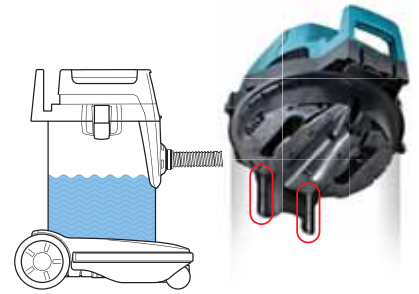

Rovný vrch vysávača umožňuje jednoduché skladovanie a šetrenie priestoru.

Vysokokvalitný klip zabezpečuje jednoduché otváranie a zatváranie.

Veľké zadné kolieska pre lepšiu stabilitu a manérovateľnosť.

Zvukový senzor signalizuje zanesený filter alebo plnú zbernú nádobu.



Kompatibilný s plastovými sáčkami.



Hák

Slúži na uskladnenie prívodného kábla, saciej hadice alebo stroja.



Brzda kolieska

Možnosť zabrzdiť vysávač pri práci s napojeným strojom a podobne.

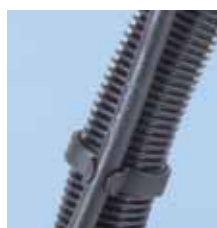

Držiak

Slúži na uchytenie prívodného kábla stroja pre komfortnejšiu prácu.

**445X****viacúčelový vysávač (na mokro / na sucho) s nádobou z nerez a príslušenstvom**

Príkon: 1.350 W
 Max. tok vzduchu (pri nádobe): 3.666 litrov / min.
 Max. podtlak (pri nádobe): 240 bar
 Objem nerezovej nádoby: 50 l
 Hmotnosť: 13,5 kg
 Príslušenstvo: 01316BON – hadica 1,5 m, 01321BON – hadica 3 m, 50091BON – predlžovacia rúra 2 ks, 50080BON – štrbinová hubica, 50089BON – hubica na hrubé nečistoty, 60279BON – kefa na suché vysávanie, 60278BON – kefa na mokré vysávanie, 83200BEB – filtračná vložka, 83132BEK – filtračné vrecko papierové

463,90€
596,90€**448****viacúčelový vysávač (na mokro / na sucho) s príslušenstvom**

Príkon: 1.000 W
 Max. tok vzduchu (pri nádobe): 3.500 litrov / min.
 Max. podtlak (pri nádobe): 210 bar
 Objem nádoby: 20 l
 Hmotnosť: 6,5 kg
 Príslušenstvo: 01316BON – hadica 1,5 m, 01321BON – hadica 3 m, 50091BON – predlžovacia rúra 2 ks, 50080BON – štrbinová hubica, 50089BON – hubica na hrubé nečistoty, 60279BON – kefa na suché vysávanie, 60278BON – kefa na mokré vysávanie, 83200BDG – filtračná vložka, 83140BOK – filtračné vrecko papierové

299,90€
319,90€**HW111****vysokotlakový čistič s príslušenstvom**

Príkon: 1.700 W
 Max. pracovný tlak: 110 bar
 Max. prietok vody: 370 l/hod.
 Max. teplota privádzanej vody: 50 °C
 Dĺžka hadice: 5,5 m
 Hmotnosť: 9,8 kg

Dodávané príslušenstvo:
 3320152 – Striekacia pištoľ, 3320130 – Nástavec, 3640650 – Tryska nastaviteľná, 41169 – Turbo tryska, 3640670 – Tryska na penu, 41185 – Kefa, 3640660 – Vysokotlaková hadica 5,5 m, 40725 – Vstupný filter

199,90€
269,90€**HW112****vysokotlakový čistič s príslušenstvom**

Príkon: 1.600 W
 Max. pracovný tlak: 120 bar
 Max. prietok vody: 370 l/hod.
 Max. teplota privádzanej vody: 50 °C
 Dĺžka hadice: 5,5 m
 Hmotnosť: 16,2 kg

Dodávané príslušenstvo:
 3320152 – Striekacia pištoľ, 3320130 – Nástavec, 3640650 – Tryska nastaviteľná, 41169 – Turbo tryska, 3640670 – Tryska na penu, 41185 – Kefa, 3640660 – Vysokotlaková hadica 5,5 m, 40725 – Vstupný filter

239,90€
339,90€**HW132****vysokotlakový čistič s príslušenstvom**

Príkon: 2.100 W
 Max. pracovný tlak: 140 bar
 Max. prietok vody: 420 l/hod.
 Max. teplota privádzanej vody: 50 °C
 Dĺžka hadice: 8 m
 Hmotnosť: 18,8 kg

Dodávané príslušenstvo:
 3640920 – Striekacia pištoľ, 3640960 – Vysokotlaková hadica 8 m, 3640930 – Tryska nastaviteľná, 41171 – Turbo tryska, 3640670 – Tryska na penu, 41185 – Kefa, 40725 – Vstupný filter

339,90€
469,90€**HW140****vysokotlakový čistič s príslušenstvom**

Príkon: 2.300 W
 Max. pracovný tlak: 140 bar
 Max. prietok vody: 500 l/hod.
 Max. teplota privádzanej vody: 50 °C
 Dĺžka hadice: 10 m
 Hmotnosť: 29,0 kg

Dodávané príslušenstvo:
 41154 – Striekacia pištoľ, 40246 – Tryska nastaviteľná, 41173 – Turbo tryska, 3083550 – Vysokotlaková hadica 10 m, 40725 – Vstupný filter

699,90€
859,90€**HW151****vysokotlakový čistič s príslušenstvom**

Príkon: 2.500 W
 Max. pracovný tlak: 150 bar
 Max. prietok vody: 500 l/hod.
 Max. teplota privádzanej vody: 50 °C
 Dĺžka hadice: 10 m
 Hmotnosť: 28,4 kg

Dodávané príslušenstvo:
 41154 – Striekacia pištoľ, 40551 – Tryska nastaviteľná, 41173 – Turbo tryska, 3083550 – Vysokotlaková hadica 10 m, 40725 – Vstupný filter

749,90€
999,90€**HG5012K****horúcovzdušná pištoľ s 3 dýzami v kufríku**

Príkon: 1.600 W
 Max. teplota – 1. stupeň: 350 °C
 Max. teplota – 2. stupeň: 500 °C
 Prietok vzduchu: 350, resp. 500 l/min.
 Maximálny statický tlak: 1.250 Pa
 Hmotnosť: 0,58 kg

59,90€
78,90€**HG551VK****teplovzdušná pištoľ s reguláciou teploty s 3 nastavcami v kufrí**

Príkon: 1.800 W
 Teplota: 100 °C–550 °C
 Prietok vzduchu: 250 / 550 l/min.
 Max. statický tlak: 1.500 Pa
 Hmotnosť: 0,6 kg

99,90€
131,90€

Makita®

Makita



Teplovzdušná pištoľ HG5012

- Nastavenie prietoku vzduchu dvojpohovým spínačom

Teplovzdušná pištoľ HG551V

- Elektronické nastavenie teploty
- Nastavenie prietoku vzduchu dvojpohovým spínačom

Multifunkčná teplovzdušná pištoľ HG651C

- Šetriaca pohotovostná funkcia
- funkcie na definované aplikácie a zváranie plastov



Oprava zvarov
(Typ HG651C)



Ručné zváranie plastov
(Typ HG651C)



Tvarovanie
(Typ HG5012/Typ HG551V/Typ HG651C)



Spájkovanie medených rúrok
(Typ HG551V/Typ HG651C)



Zmršťovanie
(Typ HG5012/Typ HG551V/Typ HG651C)



Zužovanie rúrok
(Typ HG651C)



Lemovanie okrajov
(Typ HG651C)



Uvoľňovanie skrutiek
(Typ HG5012/Typ HG551V/Typ HG651C)



Odstraňovanie náterov
(Typ HG5012/Typ HG551V/Typ HG651C)



Odstraňovanie nálepiek a fólií
(Typ HG5012/Typ HG551V/Typ HG651C)

HG5012

HG551V

HG651C

Makita

- ❶ Stojan nástroja
- ❷ Ergonomické rozloženie hmotnosti
- ❸ Protišmyková rukoväť

- ❹ Dvojpolohový spínač
- ❺ Potenciometer na jemné nastavenie teploty
- ❻ Displej s funkciou pamäte

- ❼ Viacjazyčné programy funkcií
- ❽ Nastavenie teploty a prietoku vzduchu
- ❾ Pohotovostná funkcia na ekopohon



MAKITA HG5012K



MAKITA HG551VK



MAKITA HG651CK



HG5012

HG551V

HG651C

Technické údaje		HG5012	HG551V	HG651C
Napätie	V	230	230	230
Príkion	W	1 600	1 800	2 000
Teplotný rozsah	°C	350/500	100–550	80–650
Prietok vzduchu	l/min	350/500	250/550	200–550
Max. statický tlak	Pa	1 250	1 500	1 500
Hmotnosť vrátane kábla	g	680	720	780
LCD displej				●
Elektronika: kompatibilita na fluktuáciu napätia		●	●	●
Šetriaca funkcia na ekopohon (najnižšie nastavenie)				●
Pamäťová funkcia				●
14 programov funkcií				●
Nastavenie prietoku vzduchu: dvojkrokový spínač		●	●	
Regulácia pomocou displeja s menu				●
Výhrevný element: chránený				●
Programy funkcií	Tepłota °C/prietok			
1 – NEOBSADENÝ – MOŽNOSŤ NASTAVIŤ	50 – 650/1 – 5			●
2 – NEOBSADENÝ – MOŽNOSŤ NASTAVIŤ	50 – 650/1 – 5			●
ZMRŠŤOVANIE	450/5			●
TVAROVANIE	500/4			●
SPÁJKOVANIE MEDI	650/3			●
SUŠENIE NÁTERU	650/5			●
ODSTRANOVANIE NÁTEROV	425/5			●
ZVÁRANIE PP-EPDM	280/5			●
ZVÁRANIE HD-PE	300/3			●
ZVÁRANIE PP	320/3			●
ZVÁRANIE PVC-U	340/3			●
ZVÁRANIE ABS	360/3			●
ZVÁRANIE PC	370/3			●
ZVÁRANIE PODLAHA – FÓLIA	450/3			●

Voliteľné príslušenstvo	Objednávacie č.	A – týka sa typov HG5012, HG551V, HG651C B – obsiahnuté v súpravách verzií HG5012K, HG551VK, HG651CK		
(1) Sklená ochranná dýza	P-71417	A/B	A/-	A/-
(2) Dýza so širokým ústím	P-71423	A/B	A/B	A/B
(3) Redukčná dýza Ø20 mm	P-71439	-/-	A/B	A/B
(4) Reflektorová dýza	P-71445	A/B	A/B	A/B
(5) Zváracia dýza	P-71451	-/-	-/-	A/-
(6) Dýza na rýchle zváranie	P-71473	-/-	-/-	A/-
(7) Dýza na zváranie s prekrytím	P-71489	-/-	-/-	A/B
(8) Reflektor spájkovacej dýzy	P-71495	-/-	-/-	A/-
(9) Prítláčny valček	P-71504	-/-	-/-	A/B
(10) Súprava škrabiek	P-71554	A/-	A/-	A/-
(11) Súprava zváracích tyčiniek	PP: P-71510 / HDPE: P-71526 / ABS: P-71532	-/-	-/-	A/-

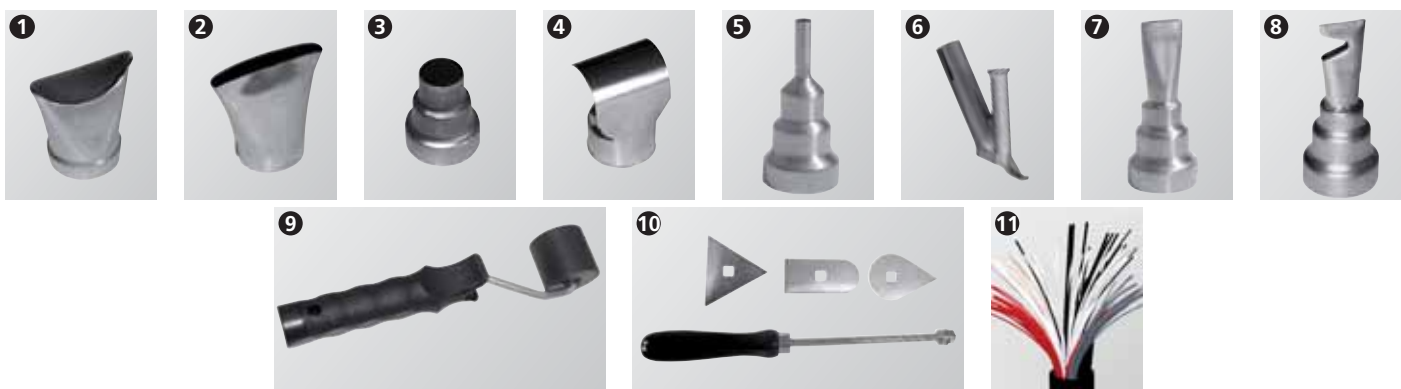



HG651CK

horúcovzdušná pištoľ s reguláciou teploty so 4 dýzami a prítlačiacim valčekom v kufríku

Príkon:	2.000 W
Teplota:	80°C až 650°C
Prietok vzduchu:	200 až 550 l/min.
Maximálny statický tlak:	1.500 Pa
Hmotnosť:	0,63 kg

189,90€
217,90€



LD100P

diaľkový laser triedy II

Vlnová dĺžka:	635 nm
Rozsah:	0,05 m až 100 m
Automatické vypínanie pri nemanipulovaní:	Prístroj 6 min. Laser 3 min.
Životnosť batérie:	až do 5.000 meraní
Rozmery:	126 × 51 × 27 mm
Použiteľnosť pri teplote:	-10 °C až +50 °C
Hmotnosť:	0,12 kg

299,90€
369,90€



LD080PI

diaľkový laserový merač triedy II

Vlnová dĺžka:	635 nm
Rozsah:	0,05 m až 80 m
Automatické vypínanie pri nemanipulovaní:	Prístroj 180 s Laser 90 s
Životnosť batérie:	až do 5000 meraní
Presnosť merania:	+/- 0,2st / +/- 1,5 mm
Rozmery:	117 × 57 × 32 mm
Použiteľnosť pri teplote:	-10 °C až +50 °C
Hmotnosť:	0,14 kg

239,90€
339,90€



SK102Z

krížový laser triedy II

S funkciou samonivelácie	
Vlnová dĺžka:	635 nm
Pracovný dosah:	15 m
Výstupný uhol:	4°
Presnosť nivelácie pri 15 m:	±0,5°
Napájanie:	3 × 1,5V AA
Hmotnosť:	0,48 kg

229,90€
299,90€



SKR200Z

niveláčny laser

S funkciou samonivelácie	
Pracovný rozsah:	až 200 m (pri použití detektoru)
Automatická samonivelácia:	do 6°
Presnosť nivelácie pri 10 m:	+/- 1 mm
Rychlosť otáčania :	0, 300, 450, 600 otáčok/min
Napájanie:	2 × 1,5V
Hmotnosť:	1,6 kg

829,90€
969,90€



AF201Z

pneumatická klincovačka

Tlak vzduchu:	4,4–8,6 bar
Typ / dĺžka klincov:	23GA / 12–25 mm
Kapacita zásobníka:	100 ks
Rozmery (D x Š x V):	240 × 170 × 45 mm
Hmotnosť:	0,9 kg

119,90€
159,90€



AF505

pneumatická klincovačka

Spotreba vzduchu na 1 nastavenie pri tlaku 6 bar:	0,7 l
Tlak vzduchu:	3,9–7,8 bar
Typ / dĺžka klincov:	J / 15–50 mm
Kapacita zásobníka:	100 ks
Min. svetlosť hadice:	6,5 mm
Rozmery (d x š x v):	260 × 237 × 64 mm
Hmotnosť:	1,4 kg

99,90€
131,90€



MAC610+AF505+P-45973

sada pneumatického náradia

MAC610

bezolejový kompresor

Príkon:	1.100 W
Voľnobežné otáčky:	3.000 min ⁻¹
Objem nádoby:	6 l
Max. tlak vzduchu:	8,9 bar
Max. pracovný tlak vzduchu:	8,0 bar
Výdaj vzduchu:	47 l/min
Teplota prostredia:	(0°C) – (+25°C) (max. +45°C)
Rozmery (d x š x v):	280 × 467 × 390
Hmotnosť:	8,5 kg



AF505

pneumatická klincovačka

Spotreba vzduchu na 1 nastavenie pri tlaku 6 bar:	0,7 l
Tlak vzduchu:	3,9–7,8 bar
Typ / Dĺžka klincov:	J / 15 – 50 mm
Kapacita zásobníka:	100 ks
Min. svetlosť hadice:	6,5 mm
Rozmery (d x š x v):	260 × 237 × 64mm
Hmotnosť:	1,4 kg

P-45973

tlaková spevnená hadica s koncovkou

Rozmery:	15 m × 8 mm
----------	-------------

309,90€
483,12€

**AN250HC****vysokotlaková klincovačka do betónu**

Tlak vzduchu: 12–23 bar
 Dĺžka klincov (spojených plastom): 19–25 mm
 Uhol: 0 °
 Kapacita zásobníka: 100 ks
 Hmotnosť: 2,1 kg
 Rozmery (D × Š × V): 295 × 128 × 291 mm

899,00 €
 1199,00 €

**AN560****pneumatická klincovačka**

Tlak vzduchu: 4,9–7,8 bar
 Dĺžka klincov: 27–50 mm
 Priemer klincov: 2,1 mm
 Kapacita zásobníka: 350–400 ks
 Rozmery (D × Š × V): 300 × 127 × 280 mm
 Hmotnosť: 2,0 kg

399,90 €
 599,90 €

**AN621****pneumatická klincovačka**

Spotreba vzduchu na 1 nastrelenie pri tlaku 6 bar: 1,6 l
 Tlak vzduchu: 4,4–8,3 bar
 Dĺžka klincov: 45–65 mm
 Priemer klincov: 2,5–2,9 mm
 Kapacita zásobníka: 200–300 ks
 Min. svetlosť hadice: 6,5 mm
 Rozmery (D × Š × V): 311 × 133 × 305 mm
 Hmotnosť: 2,9 kg

599,90 €
 828,90 €

**AN943K****pneumatická klincovačka**

Tlak vzduchu: 4,4–8,3 bar
 Dĺžka klincov: 50–90 mm
 Priemer klincov: 2,9–3,3 mm
 Kapacita zásobníka: 60–84 ks
 Min. svetlosť hadice: 8,5 mm
 Rozmery (D × Š × V): 455 × 109 × 365 mm
 Hmotnosť: 3,9 kg

439,90 €
 599,90 €

**AT1150A****sponkovačka**

Typ sponiek: 16 GA
 Dĺžka sponiek: 25–50 mm
 Šírka sponiek: 11 mm
 Kapacita zásobníka: 140 ks
 Pracovný tlak: 4,4–8,3 bar
 Hmotnosť: 2,2 kg

299,90 €
 429,90 €

**AT2550A****sponkovačka**

Typ sponiek: 16 GA
 Dĺžka sponiek: 25–50 mm
 Šírka sponiek: 25 mm
 Kapacita zásobníka: 140 ks
 Pracovný tlak: 4,4–8,3 bar
 Hmotnosť: 2,3 kg

319,90 €
 463,90 €

**AT638****sponkovačka**

Typ sponiek: 18 GA
 Dĺžka sponiek: 15–38 mm
 Šírka sponiek: 6,38 mm
 Kapacita zásobníka: 100 ks
 Pracovný tlak: 3,8–7,9 bar
 Hmotnosť: 1,5 kg

189,90 €
 259,90 €

**AC310H****vysokotlakový kompresor**

Prikon: 1.500 W
 Voľnobežné otáčky: 1.420 min⁻¹
 Objem nádoby: 6,2 l
 Max. pracovný tlak vzduchu: vysoký tlak 26,0 bar
 nízky tlak 9,0 bar
 Teplota prostredia: (0°C) – (+30°C) (max. +40°C)
 Rozmery (D × Š × V): 476 × 375 × 507
 Hmotnosť: 36,0 kg

999,90 €
 1299,00 €

**6723DW****akumulátorový skrutkovač so zabudovaným akumulátorom**

Dodáva sa v kufříku so sadou 80 bitov
 Voľnobežné otáčky: 220 min⁻¹
 Akumulátorové napätie: 4,8 V
 Max. krútiaci moment: 4,5 Nm
 Hmotnosť: 0,42 kg

Príslušenstvo:
 nabíjačka, prepravný kufřík, sada 80 bitov

49,90 €
 61,90 €



DF011DS

akumulátorový valčekový LITHIUM-ION rázový skrutkovač

Akumulátorové napätie:	7,2 V
Voľnobežné otáčky:	220 min ⁻¹
Max. krútiaci moment:	4,5 Nm
Čas nabíjania:	30 min.
Hmotnosť:	0,42 kg

Dodávané príslušenstvo:
1x akumulátor BL7010 (1,0 Ah), nabíjačka,
prepravný kufrik

89,90 €
~~139,90 €~~

DF330DWE

akumulátorový LITHIUM-ION vrtací skrutkovač

Akumulátorové napätie:	10,8 V
Voľnobežné otáčky – 1.stupeň:	0 – 350 min ⁻¹
– 2.stupeň:	0 – 1.300 min ⁻¹
Max. krútiaci moment – tuhý/mäkký spoj:	24 / 14 Nm
Max. vrtací výkon: – oceľ:	10 mm Ø
– drevo:	21 mm Ø
Rozsah upínania skľučovadla:	0,8 – 10 mm
Čas nabíjania:	50 min.
Hmotnosť:	1,0 kg

Dodávané príslušenstvo:
2x akumulátor BL1013 (1,3 Ah),
nabíjačka, prepravný kufrik

159,90 €
~~184,90 €~~



HS300DZ

akumulátorová LITHIUM-ION ručná okružná píla

Akumulátorové napätie:	10,8 V
Voľnobežné otáčky:	1.400 min ⁻¹
Max. hĺbka rezu: pri 90°	25,5 mm
pri 45°	16,5 mm
Priemer píľ. kotúča:	85 mm Ø
Hmotnosť:	1,5 kg

Dodávané príslušenstvo:
bez akumulátora, nabíjačky
a prepravného kufrika

99,90 €
~~129,90 €~~



DA330DZ

akumulátorová LITHIUM-ION uhlová vrtáčka

Akumulátorové napätie:	10,8 V
Voľnobežné otáčky:	0 – 800 min ⁻¹
Výkon do ocele:	10 mm Ø
Výkon do dreva:	12 mm Ø
Rozsah upínania skľučovadla:	10 mm
Hmotnosť:	1,1 kg

Dodávané príslušenstvo:
bez akumulátora, nabíjačky
a prepravného kufra

99,90 €
~~129,90 €~~



DF330DWE + BMR102

sada náradia

DF330DWE

akumulátorový LITHIUM-ION vrtací skrutkovač

Akumulátorové napätie:	10,8 V
Voľnobežné otáčky – 1.stupeň:	0–350 min ⁻¹
– 2.stupeň:	0–1.300 min ⁻¹
Max. krútiaci moment – tuhý/mäkký spoj:	24 / 14 Nm
Max. vrtací výkon: – oceľ:	10 mm Ø
– drevo:	21 mm Ø
Rozsah upínania skľučovadla:	0,8–10 mm
Čas nabíjania:	50 min.
Hmotnosť:	1,0 kg

Dodávané príslušenstvo: 2x akumulátor BL1013 (1,3 Ah),
nabíjačka, prepravný kufrik

BMR102

akumulátorové rádio

Rozsah pásma FM:	87,5–108 MHz
Rozsah pásma AM:	522–1629 kHz
Max. výstupný výkon:	2 × 3,5 W
Hmotnosť bez akumulátora:	4,1 kg

Dodávané príslušenstvo:
bez akumulátora, nabíjačky
a prepravného kufrika

299,90 €
~~374,80 €~~



DF330DWE + ML100

akumulátorový LITHIUM-ION vrtací skrutkovač v bielom prevedení s príslušenstvom

Akumulátorové napätie:	10,8 V
Voľnobežné otáčky – 1.stupeň:	0–350 min ⁻¹
– 2.stupeň:	0–1.300 min ⁻¹
Max. krútiaci moment – tuhý/mäkký spoj:	24 / 14 Nm
Max. vrtací výkon: – oceľ:	10 mm Ø
– drevo:	21 mm Ø
Rozsah upínania skľučovadla:	0,8–10 mm
Čas nabíjania:	50 min.
Hmotnosť:	1,0 kg

Dodávané príslušenstvo: 2 x akumulátor BL1013 (1,3 Ah),
nabíjačka, prepravný kufrik

ML100

akumulátorové svetidlo

Akumulátorové napätie:	10,8 V
Doba svietivosti:	540 min.
Hmotnosť:	0,25 kg

Dodávané príslušenstvo: bez akumulátora, nabíjačky
a prepravného kufra

219,90 €
~~309,90 €~~

DF330DWE + BMR102 + ML100

sada náradia

DF330DWE

akumulátorový LITHIUM-ION vrtací skrutkovač v bielom prevedení s príslušenstvom

Akumulátorové napätie:	10,8 V
Voľnobežné otáčky – 1.stupeň:	0–350 min ⁻¹
– 2.stupeň:	0–1.300 min ⁻¹
Max. krútiaci moment – tuhý/mäkký spoj:	24 / 14 Nm
Max. vrtací výkon: – oceľ:	10 mm Ø
– drevo:	21 mm Ø
Rozsah upínania skľučovadla:	0,8–10 mm
Čas nabíjania:	50 min.
Hmotnosť:	1,0 kg

ML100

akumulátorové svetidlo

Akumulátorové napätie:	10,8 V
Doba svietivosti:	540 min.
Hmotnosť:	0,25 kg

Dodávané príslušenstvo: 2x akumulátor BL1013 (1,3 Ah),
nabíjačka, prepravný kufrik

BMR102

akumulátorové rádio

Rozsah pásma FM:	87,5–108 MHz
Rozsah pásma AM:	522–1.629 kHz
Max. výstupný výkon:	2 × 3,5 W
Hmotnosť bez akumulátora:	4,1 kg

Dodávané príslušenstvo: bez akumulátora, nabíjačky
a prepravného kufra

349,90 €
~~499,80 €~~



BDF343SHE3 + BCF201Z

sada náradia

BDF343SHE3

akumulátorový LITHIUM-ION vrtací skrutkovač

Akumulátorové napätie:	14,4 V
Voľnobežné otáčky – 1. stupeň:	0–400 min ⁻¹
– 2. stupeň:	0–1.300 min ⁻¹
Max. krútiaci moment – tuhý/mäkký spoj:	36/20 Nm
Max. vrtací výkon – ocel:	10 mm Ø
– drevo:	25 mm Ø
Rozsah upínania skľučovadla:	0,8–10 mm
Hmotnosť:	1,4 kg
Dodávané príslušenstvo:	
3x akumulátor BL1415 (1,3 Ah), nabíjačka, prepravný kufr	

BCF201Z

akumulátorový LITHIUM-ION ventilátor

Akumulátorové napätie:	18 V / 14,4 V
Max. prietok vzduchu: (F)	16,99 m ³ /min
Príkion: (P)	26,1 W
Spotreba energie: (SV)	0,65 (m ³ /min)/W
Norma na meranie spotreby energie: IEC 60879:1986 (novelizovaná 1992)	
Príkion v pohotovostnom režime: (Psb)	0,211 W
Hlučnosť: (Lwa)	67,3 dB
Max. rýchlosť vzduchu: (C)	2,32 m/sek
	1. stupeň 2. stupeň
Pri použití 18 V akumulátora:	100 min 200 min
Pri použití 14,4 V akumulátora:	90 min 180 min.
Hmotnosť:	2,4 kg
Dodávané príslušenstvo:	
bez akumulátora, nabíjačka a prepravného kufru	

339,90€
534,80€



BDF453SHE3

akumulátorový LITHIUM-ION vrtací skrutkovač

Akumulátorové napätie:	14,4 V
Voľnobežné otáčky – 1. stupeň:	0–400 min ⁻¹
– 2. stupeň:	0–1.300 min ⁻¹
Max. krútiaci moment – tuhý/mäkký spoj:	36/20 Nm
Max. vrtací výkon – ocel:	10 mm Ø
– drevo:	25 mm Ø
Rozsah upínania skľučovadla:	0,8–10 mm
Hmotnosť:	1,4 kg
Dodávané príslušenstvo:	
3x akumulátor BL1415 (1,3 Ah), nabíjačka, prepravný kufr	

259,90€
399,90€



BDF453SHE

akumulátorový LITHIUM-ION 2-rýchlostný vrtací skrutkovač

Akumulátorové napätie:	18 V
Voľnobežné otáčky – 1. stupeň:	0–400 min ⁻¹
– 2. stupeň:	0–1.300 min ⁻¹
Max. krútiaci moment – tuhý/mäkký spoj:	42 / 27 Nm
Max. vrtací výkon – ocel:	13 mm Ø
– drevo:	36 mm Ø
Rozsah upínania skľučovadla:	1,5–13 mm
Hmotnosť:	1,6 kg
Dodávané príslušenstvo:	
2x akumulátor BL1815 (1,3 Ah), nabíjačka, prepravný kufr	

239,90€
369,90€



BDF458RFJ

akumulátorový LITHIUM-ION 2-rýchlostný vrtací skrutkovač

Akumulátorové napätie:	18 V
Voľnobežné otáčky – 1. stupeň:	0–400 min ⁻¹
– 2. stupeň:	0–2.000 min ⁻¹
Max. krútiaci moment – tuhý/mäkký spoj:	91 / 58 Nm
Max. vrtací výkon – ocel:	13 mm Ø
– drevo:	76 mm Ø
Rozsah upínania skľučovadla:	1,5–13 mm
Hmotnosť:	2,3 kg
Dodávané príslušenstvo:	
2 x akumulátor BL1830 (3,0 Ah), nabíjačka, prepravný kufr systainer	

429,90€
699,90€



BDF458RFJ + BMR050

sada náradia

BDF458RFJ

akumulátorový LITHIUM-ION 2-rýchlostný vrtací skrutkovač

Akumulátorové napätie:	18 V
Voľnobežné otáčky – 1. stupeň:	0–400 min ⁻¹
– 2. stupeň:	0–2.000 min ⁻¹
Max. krútiaci moment – tuhý/mäkký spoj:	91 / 58 Nm
Max. vrtací výkon – ocel:	13 mm Ø
– drevo:	76 mm Ø
Rozsah upínania skľučovadla:	1,5–13 mm
Hmotnosť:	2,3 kg
Dodávané príslušenstvo:	
2x akumulátor BL1830 (3,0 Ah), nabíjačka, prepravný kufr systainer	

BMR050

akumulátorové rádio / led svetidlo

Rozsah pásma FM:	87,5–108 MHz
Rozsah pásma AM:	522–1629 kHz
Možnosť použiť akumulátor:	Li-Ion 14,4 V alebo 18 V Li-Ion
Max. doba svietenia:	360 min
Max. výstupný výkon:	2 W
Hmotnosť bez akumulátora:	0,95 kg

499,90€
819,80€



BDF446RFJ + BL1430-194065-3

akumulátorový príklepový LITHIUM-ION 2-rýchlostný vrtací skrutkovač

Akumulátorové napätie:	14,4 V
Voľnobežné otáčky – 1. stupeň:	0–400 min ⁻¹
– 2. stupeň:	0–1.500 min ⁻¹
Max. krútiaci moment – tuhý/mäkký spoj:	44 / 30 Nm
Max. vrtací výkon – ocel:	13 mm Ø
– drevo:	38 mm Ø
Rozsah upínania skľučovadla:	1,5–13 mm
Hmotnosť:	1,7 kg
Dodávané príslušenstvo:	
2x akumulátor BL1430 (3,0 Ah), nabíjačka, prepravný kufr	

449,90€
696,90€



BDF459RFJ

akumulátorový LITHIUM-ION 2-rýchlostný bezuhlíkový vrtací skrutkovač

Akumulátor:	18 V / 3,0 Ah
Voľnobežné otáčky – 1. stupeň:	0–400 min ⁻¹
– 2. stupeň:	0–1.500 min ⁻¹
Max. krútiaci moment (tuhý/mäkký spoj):	45 / 25 Nm
Max. vrtací výkon do ocele:	13 mm
Max. vrtací výkon do dreva:	38 mm
Rozsah upínania skľučovadla:	1,5–13 mm
Hmotnosť:	1,5 kg
Dodávané príslušenstvo:	
2x akumulátor BL1830 (3,0 Ah), nabíjačka, prepravný kufr systainer	

429,90€
599,90€



BDF459Z

akumulátorový LITHIUM-ION 2-rýchlostný bezuhlíkový vrtací skrutkovač

Akumulátor: 18 V / 3,0 Ah
 Voľnobežné otáčky – 1. stupeň: 0–400 min⁻¹
 Voľnobežné otáčky – 2. stupeň: 0–1.500 min⁻¹
 Max. krútiaci moment (tuhý/mäkký spoj): 45 / 25 Nm
 Max. vrtací výkon do ocele: 13 mm
 Max. vrtací výkon do dreva: 38 mm
 Rozsah upínania skľučovadla: 1,5–13 mm
 Hmotnosť: 1,5 kg

Dodávané príslušenstvo: bez akumulátora, nabíjačky a prepravného kufru

169,90 €
229,90 €



BHP446RFE

akumulátorový príklepový LITHIUM-ION 2-rýchlostný vrtací skrutkovač

Akumulátor: 14,4 V / 3,0 Ah
 Voľnobežné otáčky – 1. stupeň: 0–400 min⁻¹
 Voľnobežné otáčky – 2. stupeň: 0–1.500 min⁻¹
 Frekvencia príklepu, 1 stupeň: 0–6.000 min⁻¹
 Frekvencia príklepu, 2 stupeň: 0–22.500 min⁻¹
 Rozsah upínania skľučovadla: 1,5–13 mm
 Max. vrtací výkon do (ocel/kameňa/dreva): 13/13/38 mm
 Uťahovací moment (tuhý/mäkký spoj): 44 / 30 Nm
 Hmotnosť: 1,7 kg

Dodávané príslušenstvo: 2x akumulátor BL1430 14,4 V / 3,0 Ah, nabíjačka, kufr

339,90 €
489,90 €



BHP446Z

akumulátorový príklepový LITHIUM-ION 2-rýchlostný vrtací skrutkovač

Akumulátor: 14,4 V / 3,0 Ah
 Voľnobežné otáčky – 1. stupeň: 0–400 min⁻¹
 Voľnobežné otáčky – 2. stupeň: 0–1.500 min⁻¹
 Frekvencia príklepu, 1 stupeň: 0–6.000 min⁻¹
 Frekvencia príklepu, 2 stupeň: 0–22.500 min⁻¹
 Rozsah upínania skľučovadla: 1,5–13 mm
 Max. vrtací výkon do (ocel/kameňa/dreva): 13/13/38 mm
 Uťahovací moment (tuhý/mäkký spoj): 44 / 30 Nm
 Hmotnosť: 1,7 kg

Dodávané príslušenstvo: bez akumulátora, nabíjačky a prepravného kufru

109,90 €
149,90 €



DK1499W

sada náradia

HP330D

akumulátorový LITHIUM-ION vrtací skrutkovač s príklepom

Akumulátorové napätie: 10,8 V
 Voľnobežné otáčky: 1. stupeň 0–400 min⁻¹
 Voľnobežné otáčky: 2. stupeň 0–1.500 min⁻¹
 Max. počet rázov: 1. stupeň 0–6.000 min⁻¹
 Max. počet rázov: 2. stupeň 0–22.500 min⁻¹
 Max. vrtací výkon: ocel / kameň / drevo 10 / 8 / 21 mm Ø
 Max. krútiaci moment – tuhý / mäkký spoj: 24 / 12 Nm
 Rozsah upínania skľučovadla: 0,8–10 mm
 Hmotnosť: 1,1 kg

MR051

akumulátorové LITHIUM-ION rádio

Rozsah pásma (FM): 88–108 MHz
 Rozsah pásma (AM): 522–1.620 kHz
 Výstupný výkon pre 24 V: 1 W
 Hmotnosť: 0,5 kg

ML100

akumulátorová LITHIUM-ION lampa

Akumulátorové napätie: 10,8 V
 Doba svietenia: 540 min.
 Hmotnosť: 0,2 kg

Dodávané príslušenstvo sady: 2 x akumulátor BL1013 (1,3 Ah), nabíjačka, prepravný kufr

179,90 €
299,90 €



BHP458RFJ

akumulátorový príklepový LITHIUM-ION 2-rýchlostný vrtací skrutkovač

Akumulátorové napätie: 18 V
 Voľnobežné otáčky – 1. stupeň: 0–400 min⁻¹
 Voľnobežné otáčky – 2. stupeň: 0–2.000 min⁻¹
 Max. krútiaci moment (tuhý/mäkký spoj): 91 / 58 Nm
 Max. vrtací výkon do ocele: 13 mm
 Max. vrtací výkon do dreva: 76 mm
 Max. vrtací výkon do kameňa: 16 mm
 Rozsah upínania skľučovadla: 1,5–13 mm
 Hmotnosť: 2,3 kg

Dodávané príslušenstvo: 2 x akumulátor BL1830 (3,0 Ah), nabíjačka, prepravný kufr systainer

429,90 €
719,90 €



BDF343SHE3 + BCF201Z

sada náradia

BDF343SHE3

akumulátorový LITHIUM-ION vrtací skrutkovač

Akumulátorové napätie: 14,4 V
 Voľnobežné otáčky – 1. stupeň: 0–400 min⁻¹
 – 2. stupeň: 0–1.300 min⁻¹
 Max. krútiaci moment – tuhý/mäkký spoj: 36/20 Nm
 Max. vrtací výkon – ocel: 10 mm Ø
 – drevo: 25 mm Ø
 Rozsah upínania skľučovadla: 0,8–10 mm
 Hmotnosť: 1,4 kg

Dodávané príslušenstvo: 3 x akumulátor BL1415 (1,3 Ah), nabíjačka, prepravný kufr

BCF201Z

akumulátorový LITHIUM-ION ventilátor

Akumulátorové napätie: 18 V / 14,4 V
 Max. prietok vzduchu: (F) 16,99 m³/min
 Príkon: (P) 26,1 W
 Spotreba energie: (SV) 0,65 (m³/min)/W
 Norma na meranie spotreby energie: IEC 60879:1986 (novelizovaná 1992)
 Príkon v pohotovostnom režime: (Psb) 0,211 W
 Hlučnosť: (Lwa) 67,3 dB
 Max. rýchlosť vzduchu: (C) 2,32 m/sek
 Pri použití 18 V akumulátora: 1. stupeň 100 min
 2. stupeň 200 min
 Pri použití 14,4 V akumulátora: 1. stupeň 90 min
 2. stupeň 180 min.
 Hmotnosť: 2,4 kg

Dodávané príslušenstvo: bez akumulátora, nabíjačky a prepravného kufru

339,90 €
534,80 €



DDF480RMJ

akumulátorový LITHIUM-ION 2-rýchlostný bezuhlíkový vrtací skrutkovač

Akumulátor: 18 V / 4,0 Ah
 Voľnobežné otáčky – 1. stupeň: 0–400 min⁻¹
 Voľnobežné otáčky – 2. stupeň: 0–1.500 min⁻¹
 Max. krútiaci moment (tuhý/mäkký spoj): 54 / 36 Nm
 Max. vrtací výkon do ocele: 13 mm
 Max. vrtací výkon do dreva: 38 mm
 Rozsah upínania skľučovadla: 1,5–13 mm
 Hmotnosť: 1,5 kg

Dodávané príslušenstvo: 2x akumulátor BL1840 (4,0 Ah), nabíjačka, prepravný kufr systainer

449,90 €
649,90 €





BHP459RFJ

akumulátorový LITHIUM-ION 2-rýchlostný bezuhlíkový príklepový vrtací skrutkovač

Akumulátor:	18 V / 3,0 Ah
Voľnobežné otáčky – 1. stupeň:	0–400 min ⁻¹
– 2. stupeň:	0–1.500 min ⁻¹
Max. krútiaci moment (tuhý/mäkký spoj):	45 / 25 Nm
Max. vrtací výkon do ocele:	13 mm
Max. vrtací výkon do dreva:	38 mm
Max. vrtací výkon do kameňa:	13mm
Rozsah upínania skľučovadla:	1,5–13 mm
Hmotnosť:	1,5 kg

Dodávané príslušenstvo:
2x akumulátor BL1830 (3,0 Ah),
nabíjačka, prepravný kufr systainer

439,90€
629,90€



BHP459Z

akumulátorový LITHIUM-ION 2-rýchlostný bezuhlíkový príklepový vrtací skrutkovač

Akumulátor:	18 V / 3,0 Ah
Voľnobežné otáčky – 1. stupeň:	0–400 min ⁻¹
Voľnobežné otáčky – 2. stupeň:	0–1.500 min ⁻¹
Max. krútiaci moment (tuhý/mäkký spoj):	45 / 25 Nm
Max. vrtací výkon do ocele:	13 mm
Max. vrtací výkon do dreva:	38 mm
Max. vrtací výkon do kameňa:	13mm
Rozsah upínania skľučovadla:	1,5–13 mm
Hmotnosť:	1,5 kg

Dodávané príslušenstvo:
bez akumulátora, nabíjačky
a prepravného kufru

179,90€
249,90€



4,0 Ah
18V LITHIUM-ION



DHP480RMJ

akumulátorový LITHIUM-ION 2-rýchlostný bezuhlíkový príklepový vrtací skrutkovač

Akumulátor:	18 V / 4,0 Ah
Voľnobežné otáčky – 1. stupeň:	0–400 min ⁻¹
Voľnobežné otáčky – 2. stupeň:	0–1.550 min ⁻¹
Max. krútiaci moment (tuhý/mäkký spoj):	54 / 36 Nm
Max. vrtací výkon do ocele:	13 mm
Max. vrtací výkon do dreva:	38 mm
Max. vrtací výkon do kameňa:	13 mm
Rozsah upínania skľučovadla:	1,5–13 mm
Hmotnosť:	1,5 kg

Dodávané príslušenstvo:
2x akumulátor BL1840 (4,0 Ah), nabíjačka,
prepravný kufr systainer

459,90€
659,90€



BHP458RFJ + BMR050

sada náradia

BHP458RFJ

akumulátorový príklepový LITHIUM-ION 2-rýchlostný vrtací skrutkovač

Akumulátorové napätie:	18 V
Voľnobežné otáčky – 1. stupeň:	0–400 min ⁻¹
Voľnobežné otáčky – 2. stupeň:	0–2.000 min ⁻¹
Max. krútiaci moment (tuhý/mäkký spoj):	91 / 58 Nm
Max. vrtací výkon do ocele:	13 mm
Max. vrtací výkon do dreva:	76 mm
Max. vrtací výkon do kameňa:	16 mm
Rozsah upínania skľučovadla:	1,5–13 mm
Hmotnosť:	2,3 kg

Dodávané príslušenstvo:
2x akumulátor BL1830 (3,0 Ah), nabíjačka, prepravný kufr systainer

BMR050

akumulátorové rádio / led svetidlo

Rozsah pásma FM:	87,5–108 MHz
Rozsah pásma AM:	522–1.629 kHz
Možnosť použiť akumulátor:	Li-Ion 14,4 V alebo Li-Ion 18 V
Max. doba svietenia:	360 min
Max. výstupný výkon:	2 W
Hmotnosť bez akumulátora:	0,95 kg

Dodávané príslušenstvo:
bez akumulátora, nabíjačky
a prepravného kufru

499,90€
839,80€

4,0 Ah
18V LITHIUM-ION



DHP459RMBX

akumulátorový LITHIUM-ION 2-rýchlostný bezuhlíkový príklepový vrtací skrutkovač v čiernom prevedení

Akumulátor:	18 V / 4,0 Ah
Voľnobežné otáčky – 1. stupeň:	0–400 min ⁻¹
Voľnobežné otáčky – 2. stupeň:	0–1.500 min ⁻¹
Max. krútiaci moment (tuhý/mäkký spoj):	45 / 25 Nm
Max. vrtací výkon do ocele:	13 mm
Max. vrtací výkon do dreva:	38 mm
Max. vrtací výkon do kameňa:	13 mm
Rozsah upínania skľučovadla:	1,5–13 mm
Hmotnosť:	1,5 kg

Dodávané príslušenstvo:
2x akumulátor BL1840 (4,0 Ah),
nabíjačka, prepravný kufr

439,90€
639,90€



DK1884

sada akumulátorového náradia

BHP456RFE

akumulátorový príklepový LITHIUM-ION 2-rýchlostný vrtací skrutkovač

Akumulátorové napätie:	18 V
Voľnobežné otáčky – 1. stupeň:	0–400 min ⁻¹
– 2. stupeň:	0–1.500 min ⁻¹
Max. krútiaci moment – tuhý/mäkký spoj:	50 / 36 Nm
Max. vrtací výkon – ocel:	13 mm Ø
– drevo:	38 mm Ø
– kameň:	13 mm Ø

Rozsah upínania skľučovadla: 1,5 – 13 mm
Hmotnosť: 1,6 kg
Dodávané príslušenstvo: 2x akumulátor BL1830 (3,0 Ah), nabíjačka,
prepravný kufrík

BTW251Z

akumulátorový LITHIUM-ION rázový ťahovač

Akumulátorové napätie:	18 V
Voľnobežné otáčky:	0 – 2.100 min ⁻¹
Max. počet rázov:	0 – 3.200 min ⁻¹
Max. krútiaci moment:	230 Nm
Štandardné skrutky:	M10 – M16
Upínanie nástroja:	1/2"
Doba nabíjania:	22 min.
Hmotnosť:	1,5 kg

Dodávané príslušenstvo:
bez akumulátora, nabíjačky
a prepravného kufru

549,90€
799,90€



BTD134RFJ

akumulátorový LITHIUM-ION rázový ťahovač

Akumulátorové napätie:	14,4 V
Voľnobežné otáčky:	0–2400 min ⁻¹
Počet rázov vo voľnobehu:	0–3200 min ⁻¹
Max. ťahovací moment:	155 Nm
Štandardné skrutky:	M5 – M14
Upínanie nástroja:	Šesthran 1/4"
Hmotnosť:	1,2 kg

Dodávané príslušenstvo:
2 x akumulátor BL1430 14,4 V / 3,0 Ah,
nabíjačka, kufr systainer

339,90€
469,90€



BTD134Z

akumulátorový LITHIUM-ION rázový uťahovač

Akumulátorové napätie: 14,4 V
 Voľnobežné otáčky: 0–2.400 min⁻¹
 Počet rázov vo voľnobehu: 0–3.200 min⁻¹
 Max. uťahovací moment: 155 Nm
 Štandardné skrutky: M5–M14
 Upínanie nástroja: Šesthran 1/4"
 Hmotnosť: 1,2 kg
 Dodávané príslušenstvo: bez akumulátora, nabíjačky a prepravného kufra

119,90€
139,90€



BTD146RFJ

akumulátorový LITHIUM-ION rázový uťahovač

Akumulátorové napätie: 18 V
 Voľnobežné otáčky: 0–2.300 min⁻¹
 Počet rázov vo voľnobehu: 0–3.200 min⁻¹
 Max. uťahovací moment: 160 Nm
 Štandardné skrutky: M5–M14
 Upínanie nástroja: Šesthran 1/4"
 Hmotnosť: 1,3 kg
 Dodávané príslušenstvo: 2x akumulátor BL1830 (3,0 Ah), nabíjačka, prepravný kufor systainer

399,90€
569,90€



BTD146Z

akumulátorový LITHIUM-ION rázový uťahovač

Akumulátorové napätie: 18 V
 Voľnobežné otáčky: 0–2.300 min⁻¹
 Počet rázov vo voľnobehu: 0–3.200 min⁻¹
 Max. uťahovací moment: 160 Nm
 Štandardné skrutky: M5–M14
 Upínanie nástroja: Šesthran 1/4"
 Hmotnosť: 1,3 kg
 Dodávané príslušenstvo: bez akumulátora, nabíjačky a prepravného kufra

129,90€
149,90€



BTP141RFJX

akumulátorový LITHIUM-ION multifunkčný rázový uťahovač

Akumulátorové napätie: 18 V
 Voľnobežné otáčky – vrtanie: 0–700/–2.700 min⁻¹
 Voľnobežné otáčky – skrutkovanie: 0–1.300/–2.200/–2.700 min⁻¹
 Voľnobežné otáčky – vrtanie s príklepom: 0–700/–2.700 min⁻¹
 Počet rázov vo voľnobehu: 0–3.200 min⁻¹
 Max. uťahovací moment: 150 Nm
 Hmotnosť: 1,6 kg
 Dodávané príslušenstvo: 2 x akumulátor BL1830 (3,0 Ah), nabíjačka, sada vrtákov D-23759 a prepravný kufor systainer

739,90€
929,90€

v cene k modelu: BHR261TRDE
 GA5030 – uhlová brúska



BHR261TRDE

akumulátorové LITHIUM-ION vrtacie kladivo SDS-plus s pracovným osvetlením a rýchloupínacie skľučovadlo na valcovité stopky

Akumulátorové napätie: 36 V
 Voľnobežné otáčky: 0–1.200 min⁻¹
 Počet rázov vo voľnobehu: 0–4.800 min⁻¹
 Energia príklepu: 2,5 J*
 *Intenzita jednotlivých príklepov podľa "EPTA Procedure 05/2009"
 Max. vrtací výkon: – betón: 26 mm Ø
 – oceľ: 13 mm Ø
 – drevo: 32 mm Ø
 Hmotnosť: 4,8 kg

Dodávané príslušenstvo: 2x akumulátor BL3626 (2,6 Ah), nabíjačka, prepravný kufor

799,90€
1.238,90€



BHR202Z

akumulátorové LITHIUM-ION vrtacie a sekacie kladivo SDS plus

Funkcia sekacie: otáčanie sekáča o 360°; 40 rôznych upínacích polôh
 Akumulátorové napätie: 18 V
 Voľnobežné otáčky: 0–1.100 min⁻¹
 Počet rázov vo voľnobehu: 0–4.000 min⁻¹
 Energia príklepu: 2,0 J*
 *Intenzita jednotlivých príklepov podľa "EPTA Procedure 05/2009"
 Max. vrtací výkon: – betón: 20 mm Ø
 – oceľ: 13 mm Ø
 – drevo: 26 mm Ø
 Hmotnosť: 3,5 kg

Dodávané príslušenstvo: bez akumulátora, nabíjačky a prepravného kufra

189,90€
229,90€



BTW250RFJ

akumulátorový LITHIUM-ION rázový uťahovač

Akumulátorové napätie: 14,4 V
 Voľnobežné otáčky: 0–2.200 min⁻¹
 Počet rázov vo voľnobehu: 0–3.200 min⁻¹
 Max. krútiaci moment: 230 Nm
 Upínanie nástroja: 1/2"
 Doba nabíjania: 22 min.
 Hmotnosť: 1,6 kg
 Dodávané príslušenstvo: 2x akumulátor BL1430 (3,0 Ah), nabíjačka, prepravný kufor systainer

499,90€
695,90€



BHR241RFJ

akumulátorové LITHIUM-ION vrtacie a sekacie kladivo SDS plus

Funkcia sekacie: otáčanie sekáča o 360°; 40 rôznych upínacích polôh
 Upínanie nástroja: SDS Plus
 Akumulátorové napätie: 18 V
 Voľnobežné otáčky: 0–1.100 min⁻¹
 Počet rázov vo voľnobehu: 0–4.000 min⁻¹
 Energia príklepu: 2,0 J*
 *Intenzita jednotlivých príklepov podľa "EPTA Procedure 05/2009"
 Max. vrtací výkon: – betón: 20 mm Ø
 – oceľ: 13 mm Ø
 – drevo: 26 mm Ø
 Hmotnosť: 3,5 kg

Dodávané príslušenstvo: 2x akumulátor BL1830 (3,0 Ah), nabíjačka, prepravný kufor systainer

399,90€
629,90€

BHR241Z

akumulátorové LITHIUM-ION vrtacie a sekacie kladivo SDS plus

Funkcia sekacie: otáčanie sekáča o 360°; 40 rôznych upínacích polôh
 Akumulátorové napätie: 18 V
 Voľnobežné otáčky: 0–1.100 min⁻¹
 Max. počet rázov: 0–4.000 min⁻¹
 Sila jednotlivého príklepu: 2,0 J*
 *Intenzita jednotlivých príklepov podľa "EPTA Procedure 05/2009"
 Max. vrtací výkon: – oceľ: 13 mm Ø
 – drevo: 26 mm Ø
 – kameň: 20 mm Ø
 Hmotnosť: 3,5 kg

Dodávané príslušenstvo: bez akumulátora, nabíjačky a prepravného kufra

189,90€
229,90€



BTW450RFJ

akumulátorový LITHIUM-ION rázový uťahovač

Akumulátorové napätie: 18 V
 Voľnobežné otáčky: 1.600 min⁻¹
 Frekvencia rázov: 2.200 min⁻¹
 Max. uťahovací moment: 440 Nm
 Bežné skrutky: M12 – M22
 Vysokopevnostné skrutky: M12 – M16
 Upinanie nástroja: 1/2"
 Hmotnosť: 3,4 kg
 Dodávané príslušenstvo: 2x akumulátor BL1830 (3,0 Ah), nabíjačka, prepravný kufor systainer

639,⁹⁰€
762,90 €



BSS500RFE

akumulátorová LITHIUM-ION ručná okružná píla

Akumulátorové napätie: 14,4 V
 Voľnobežné otáčky: 3.600 min⁻¹
 Max. hĺbka rezu: pri 90° 51 mm
 pri 45° 35 mm
 Priemer pil. kotúča: 136 mm Ø
 Vrt kotúča: 20 mm Ø
 Hmotnosť: 2,6 kg
 Dodávané príslušenstvo: 2x akumulátor BL1430 (3,0 Ah), nabíjačka, prepravný kufor

399,⁹⁰€
549,90 €



BPT351RFE

akumulátorová LITHIUM-ION klincovačka

Akumulátorové napätie: 18 V
 Dĺžka klincov: 18, 25, 30, 35 mm
 Hrúbka klincov: 0,6 mm
 Kapacita zásobníka: 130 ks
 Hmotnosť: 1,9 kg
 Dodávané príslušenstvo: 2x akumulátor BL1830 (3,0 Ah), nabíjačka, prepravný kufor

769,⁹⁰€
979,90 €



BJV180Z

akumulátorová LITHIUM-ION priamočiara píla

Akumulátorové napätie: 18 V
 Počet zdvihov vo voľnobehu: 0–2.600 min⁻¹
 Výška zdvihu: 26 mm
 Predkvy: 4-stupňový
 Max. hĺbka rezu – drevo: 135 mm
 – ocel: 10 mm
 Hmotnosť: 2,8 kg
 Dodávané príslušenstvo: bez akumulátorov, nabíjačky a prepravného kufra

249,⁹⁰€
399,90 €



BJR181RFE

akumulátorová LITHIUM-ION chvostová píla

Akumulátorové napätie: 18 V
 Počet voľnobežných zdvihov: 0–2.900 min⁻¹
 Max. rezný výkon (drevo): 225 mm
 Max. rezný výkon (rúrky): 130 mm
 Zdvih: 28 mm
 Hmotnosť: 3,7 kg
 Dodávané príslušenstvo: 2x akumulátor BL1830 (3,0 Ah), nabíjačka, prepravný kufor

499,⁹⁰€
859,90 €



BSS610Z

akumulátorová LITHIUM-ION ručná okružná píla

Akumulátorové napätie: 18 V
 Voľnobežné otáčky: 3.700 min⁻¹
 Max. hĺbka rezu pri 90°: 57 mm
 Max. hĺbka rezu pri 45°: 40 mm
 Priemer pilového kotúča: 165 mm
 Otvor pilového kotúča (Ø): 20 mm
 Hmotnosť: 3,5 kg
 Dodávané príslušenstvo: bez akumulátorov, nabíjačky a prepravného kufra

199,⁹⁰€
259,90 €



BFS450Z

akumulátorový LITHIUM-ION skrutkovač

Akumulátorové napätie: 18 V
 Upinanie nástroja: šesťhran 1/4"
 Voľnobežné otáčky: 4.000 min⁻¹
 Skrutka do sadrokartónu: do 4 mm
 Hmotnosť: 1,7 kg
 Dodávané príslušenstvo: bez akumulátorov, nabíjačky a prepravného kufra

219,⁹⁰€
254,90 €



BPJ180RFE

akumulátorová LITHIUM-ION lamelovacia fréza

Akumulátorové napätie: 18 V
 Voľnobežné otáčky: 6.500 min⁻¹
 Priemer pilového kotúča: 100 mm
 Max. hĺbka frézovania: 20 mm
 Uhol: 0–90°
 Hmotnosť: 3,0 kg
 Dodávané príslušenstvo: 2x akumulátor BL1830 (3,0 Ah), nabíjačka, prepravný kufor

599,⁹⁰€
799,90 €



BPJ180Z

akumulátorová LITHIUM-ION lamelovacia fréza

Akumulátorové napätie: 18 V
 Voľnobežné otáčky: 6.500 min⁻¹
 Priemer pilového kotúča: 100 mm
 Max. hĺbka frézovania: 20 mm
 Uhol: 0–90°
 Hmotnosť: 3,0 kg
 Dodávané príslušenstvo: bez akumulátorov, nabíjačky a prepravného kufra

239,⁹⁰€
329,90 €



BDA351Z

akumulátorová LITHIUM-ION uhlová vrtáčka

Akumulátorové napätie:	18 V
Voľnobežné otáčky:	0–1.800 min ⁻¹
Max. vrtací výkon – ocel:	10 mm
Max. vrtací výkon – drevo:	25 mm
Upínací rozsah skľučovadla:	1,5–10 mm
Hmotnosť:	1,8 kg
Dodávané príslušenstvo: bez akumulátorov, nabíjačky a prepravného kufra	

239,⁹⁰€
279,90€



BGA452Z

akumulátorová LITHIUM-ION uhlová brúska

Akumulátorové napätie:	18 V
Priemer kotúča:	115 mm
Voľnobežné otáčky:	10.000 min ⁻¹
Vretenový závit:	M14 x 2
Hmotnosť:	2,3 kg
Príslušenstvo: bez akumulátorov, nabíjačky a prepravného kufra	

99,⁹⁰€
109,90€



BJS130RFE

akumulátorové LITHIUM-ION nožnice na plech

Akumulátorové napätie:	18 V
Voľnobežné otáčky:	2.800 min ⁻¹
Max. strihací výkon (ocel)	1,0 mm
(mäkká ocel)	1,3 mm
Hmotnosť:	2,3 kg
Dodávané príslušenstvo: 2x akumulátor BL1830 (3,0 Ah), nabíjačka, prepravný kufor	

599,⁹⁰€
795,90€



8271DWAET2

akumulátorový príklepový vrtací skrutkovač v hliníkovom kufríku s príslušenstvom

Akumulátorové napätie:	12 V
Voľnobežné otáčky – 1. stupeň:	0–400 min ⁻¹
– 2. stupeň:	0–1.300 min ⁻¹
Max. krútiaci moment – tuhý/mäkký spoj:	30 / 18 Nm
Max. vrtací výkon – ocel:	10 mm Ø
– drevo:	25 mm Ø
– kameň:	8 mm Ø
Rozsah upínania skľučovadla:	1,5–10 mm
Hmotnosť:	1,6 kg
Dodávané príslušenstvo: 2x akumulátor 1222 (1,9 Ah), nabíjačka, prepravný kufor	

249,⁹⁰€
339,90€



DK1890

sada akumulátorového náradia

BHP456Z

akumulátorový LITHIUM-ION vrtací skrutkovač

Akumulátorové napätie:	18 V
Voľnobežné otáčky – 1. stupeň:	0–400 min ⁻¹
– 2. stupeň:	0–1.500 min ⁻¹
Max. krútiaci moment – tuhý/mäkký spoj:	50/36 Nm
Max. vrtací výkon – ocel:	13 mm Ø
– drevo:	38 mm Ø
– kameň:	13 mm Ø
Rozsah upínania skľučovadla:	1,5–13 mm
Hmotnosť:	1,6 kg

BHR241Z

akumulátorové LITHIUM-ION vrtacie kladivo SDS plus

Akumulátorové napätie:	18 V
Voľnobežné otáčky:	0–1.100 min ⁻¹
Síla jednotlivého príklepu:	2,0 J*
*Intenzita jednotlivých príklepov podľa "EPTA Procedure 05/2009"	
Max. vrtací výkon – ocel:	13 mm Ø
– drevo:	26 mm Ø
– betón:	20 mm Ø
Hmotnosť:	3,2 kg

BML185

akumulátorová LITHIUM-ION lampa

Akumulátorové napätie:	18 V
Doba svietenia:	max. 260 min.
Hmotnosť:	0,74 kg
Príslušenstvo sady: 2x akumulátor BL1830 (3,0 Ah), nabíjačka, prepravná taška	

549,⁹⁰€
599,90€



BCF050

akumulátorový LITHIUM-ION ventilátor na prilbu

Napätie akumulátora	18V / 14V
Pri použití 18 V akumulátora	1.200 min
Pri použití 14,4 V akumulátora	1.020 min
Hmotnosť	0,57 kg
Dodávané príslušenstvo: bez akumulátora, nabíjačky a prepravného kufra	

Zobrazená prilba nie je súčasťou dodávky

24,⁹⁰€
44,90€



BCL180Z

akumulátorový LITHIUM-ION vysávač

Akumulátorové napätie:	18 V
Max. tok vzduchu:	1.300 litrov / min.
Doba vysávania:	max. 20 min.
Objem vaku:	0,65 l
Hmotnosť:	1,2 kg
Dodávané príslušenstvo:	bez akumulátora, nabíjačky a prepravného kufra

59,90 €
79,90 €



BUB183Z

akumulátorové LITHIUM-ION dúchadlo

Akumulátorové napätie:	18 V
Voľnobežné otáčky:	0–18.000 min ⁻¹
Max. prietok vzduchu:	2.600 l/min.
Hmotnosť:	1,7 kg
Príslušenstvo:	bez akumulátora, nabíjačky a prepravného kufra

79,90 €
119,90 €



BUC122RFE

akumulátorová LITHIUM-IONOVÁ reťazová píla

Dĺžka lišty	200 mm
Delenie reťaze	1/4"
Počet článkov	42
Napätie akumulátora	18 V
Rýchlosť pohybu reťaze	300 m/min
Dĺžka rezu	115 mm
Hmotnosť	2,6 kg
Príslušenstvo:	2x akumulátor BL1830 (3,0 Ah), nabíjačka a prepravný kufr

499,90 €
596,90 €



BUC122Z

akumulátorová LITHIUM-IONOVÁ reťazová píla

Dĺžka lišty	200 mm
Delenie reťaze	1/4"
Počet článkov	42
Napätie akumulátora	18 V
Rýchlosť pohybu reťaze	300 m/min
Dĺžka rezu	115 mm
Hmotnosť	2,6 kg
Príslušenstvo:	bez akumulátora, nabíjačky a prepravného kufra

229,90 €
329,90 €



BCF201Z

akumulátorový LITHIUM-ION ventilátor

Akumulátorové napätie:	18 V / 14,4 V
Max. prietok vzduchu: (F)	16,99 m ³ /min
Prikon: (P)	26,1 W
Spotreba energie: (SV)	0,65 (m ³ /min)/W
Norma na meranie spotreby energie:	IEC 60879:1986 (novelizovaná 1992)
Prikon v pohotovostnom režime:	(Psb) 0,211 W
Hlučnosť: (Lwa)	64,3 dB
Max. rýchlosť vzduchu: (C)	2,32 m/sek
Pri použití 18 V akumulátora:	1. stupeň 100 min / 2. stupeň 200 min
Pri použití 14,4 V akumulátora:	1. stupeň 90 min / 2. stupeň 180 min.
Hmotnosť:	2,4 kg
Dodávané príslušenstvo:	bez akumulátora, nabíjačky a prepravného kufra

89,90 €
134,90 €



6271DWPE + BMR102

sada náradia

6271DWPE

akumulátorový vrtací skrutkovač

Akumulátorové napätie:	12 V
Voľnobežné otáčky – 1. stupeň:	0 – 400 min ⁻¹
– 2. stupeň:	0 – 1.300 min ⁻¹
Max. krútiaci moment – tuhý/mäkký spoj:	30/18 Nm
Max. vrtací výkon: – oceľ:	10 mm Ø
– drevo:	25 mm Ø
Rozsah upínania skľučovadla:	0,8 – 10 mm
Hmotnosť:	1,5 kg
Príslušenstvo:	2x akumulátor PA12 (1,3 Ah), nabíjačka, prepravný kufr

BMR102

akumulátorové rádio

Rozsah pásma FM:	87,5 – 108 MHz
Rozsah pásma AM:	522 – 1.629 kHz
Max. výstupný výkon:	2x 3,5 W
Hmotnosť bez akumulátora:	4,1 kg
Príslušenstvo:	bez akumulátora, nabíjačky a prepravného kufra

249,90 €
394,80 €

6317DWDESP

akumulátorový vrtací skrutkovač s dvomi stupňami vrtania

Akumulátorové napätie:	12 V
Voľnobežné otáčky – 1. stupeň:	0 – 400 min ⁻¹
– 2. stupeň:	0 – 1.300 min ⁻¹
Max. krútiaci moment – tuhý/mäkký spoj:	60/25 Nm
Max. vrtací výkon: – oceľ:	13 mm
– drevo:	25 mm
Rozsah upínania skľučovadla:	1,5 – 13 mm
Hmotnosť:	2,1 kg
Dodávané príslušenstvo:	2x akumulátor 1234 (2,5 Ah), nabíjačka, prepravný kufr, bežbolová čiapka, náramkové hodinky, termohrniec

229,90 €
347,90 €





6271DWPE

akumulátorový vrtací skrutkovač

Akumulátorové napätie:	12 V
Voľnobežné otáčky – 1. stupeň:	0–400 min ⁻¹
– 2. stupeň:	0–1.300 min ⁻¹
Max. krútiaci moment – tuhý/mäkký spoj:	30/18 Nm
Max. vrtací výkon: – ocel:	10 mm Ø
– drevo:	25 mm Ø
Rozsah upínania skľučovadla:	0,8–10 mm
Hmotnosť:	1,5 kg
Dodávané príslušenstvo:	2x akumulátor PA12 (1,3 Ah), nabíjačka, prepravný kufr

119,90 €
204,90 €

6271DWPLE

akumulátorový vrtací skrutkovač s akumulátorovým svetidlom ML120

Akumulátorové napätie:	12 V
Voľnobežné otáčky – 1. stupeň:	0 – 400 min ⁻¹
– 2. stupeň:	0 – 1.300 min ⁻¹
Max. krútiaci moment – tuhý/mäkký spoj:	30/18 Nm
Max. vrtací výkon: – ocel:	10 mm Ø
– drevo:	25 mm Ø
Rozsah upínania skľučovadla:	0,8 – 10 mm
Hmotnosť:	1,5 kg
Dodávané príslušenstvo:	2 x akumulátor PA12 (1,3 Ah), nabíjačka, prepravný kufr

ML120

akumulátorové svetidlo

Akumulátorové napätie:	12 V
Doba svietivosti:	170 min.
Hmotnosť:	0,26 kg
Dodávané príslušenstvo:	bez akumulátora, nabíjačky a prepravného kufru

129,90 €
224,90 €



6271DWPET9

akumulátorový vrtací skrutkovač s príslušenstvom v hliníkovom kufríku

Akumulátorové napätie:	12 V
Voľnobežné otáčky – 1. stupeň:	0 – 400 min ⁻¹
– 2. stupeň:	0 – 1.300 min ⁻¹
Max. krútiaci moment – tuhý/mäkký spoj:	30/18 Nm
Max. vrtací výkon: – ocel:	10 mm Ø
– drevo:	25 mm Ø
Rozsah upínania skľučovadla:	0,8 – 10 mm
Hmotnosť:	1,5 kg
Dodávané príslušenstvo:	2x akumulátor PA12 (1,3 Ah), nabíjačka, prepravný hliníkový kufr a príslušenstvo

179,90 €
299,90 €

6271DWPLE + BMR102

sada náradia

6271DWPLE

akumulátorový vrtací skrutkovač s akumulátorovým svetidlom ML120

Akumulátorové napätie:	12 V
Voľnobežné otáčky – 1. stupeň:	0 – 400 min ⁻¹
– 2. stupeň:	0 – 1.300 min ⁻¹
Max. krútiaci moment – tuhý/mäkký spoj:	30/18 Nm
Max. vrtací výkon: – ocel:	10 mm Ø
– drevo:	25 mm Ø
Rozsah upínania skľučovadla:	0,8 – 10 mm
Hmotnosť:	1,5 kg
Dodávané príslušenstvo:	2 x akumulátor PA12 (1,3 Ah), nabíjačka, prepravný kufr

ML120

akumulátorové svetidlo

Akumulátorové napätie:	12 V
Doba svietivosti:	170 min.
Hmotnosť:	0,26 kg
Dodávané príslušenstvo:	bez akumulátora, nabíjačky a prepravného kufru

BMR102

akumulátorové rádio

Rozsah pásma FM:	87,5 – 108 MHz
Rozsah pásma AM:	522 – 1.629 kHz
Max. výstupný výkon:	2x 3,5 W
Hmotnosť bez akumulátora:	4,1 kg
Dodávané príslušenstvo:	bez akumulátora, nabíjačky a prepravného kufru

259,90 €
414,80 €



6271DWAE

akumulátorový vrtací skrutkovač

Akumulátorové napätie:	12 V
Voľnobežné otáčky – 1. stupeň:	0 – 400 min ⁻¹
– 2. stupeň:	0 – 1.300 min ⁻¹
Max. krútiaci moment – tuhý/mäkký spoj:	30/18 Nm
Max. vrtací výkon: – ocel:	10 mm Ø
– drevo:	25 mm Ø
Rozsah upínania skľučovadla:	0,8 – 10 mm
Hmotnosť:	1,5 kg
Dodávané príslušenstvo:	2x akumulátor 1222 (1,9 Ah), nabíjačka, prepravný kufor

169,⁹⁰€
224,90€

6271DWALE + BMR102

sada náradia

6271DWALE

akumulátorový vrtací skrutkovač s akumulátorovým svetidlom ML120

Akumulátorové napätie:	12 V
Voľnobežné otáčky – 1. stupeň:	0 – 400 min ⁻¹
– 2. stupeň:	0 – 1.300 min ⁻¹
Max. krútiaci moment – tuhý/mäkký spoj:	30/18 Nm
Max. vrtací výkon: – ocel:	10 mm Ø
– drevo:	25 mm Ø
Rozsah upínania skľučovadla:	0,8 – 10 mm
Hmotnosť:	1,5 kg

ML120

akumulátorové svetidlo

Akumulátorové napätie:	12 V
Doba svietivosti:	170 min.
Hmotnosť:	0,26 kg
Dodávané príslušenstvo:	2 x akumulátor 1222 (1,9 Ah), nabíjačka, prepravný kufor

BMR102

akumulátorové rádio

Rozsah pásma FM:	87,5 – 108 MHz
Rozsah pásma AM:	522 – 1.629 kHz
Max. výstupný výkon:	2x 3,5 W
Hmotnosť bez akumulátora:	4,1 kg
Dodávané príslušenstvo:	bez akumulátora, nabíjačky a prepravného kufra

329,⁹⁰€
434,80€

6271DWAE + BMR102

sada náradia

6271DWAE

akumulátorový vrtací skrutkovač

Akumulátorové napätie:	12 V
Voľnobežné otáčky – 1. stupeň:	0 – 400 min ⁻¹
– 2. stupeň:	0 – 1.300 min ⁻¹
Max. krútiaci moment – tuhý/mäkký spoj:	30/18 Nm
Max. vrtací výkon: – ocel:	10 mm Ø
– drevo:	25 mm Ø
Rozsah upínania skľučovadla:	0,8 – 10 mm
Hmotnosť:	1,5 kg
Príslušenstvo:	2x akumulátor 1222 (1,9 Ah), nabíjačka, prepravný kufor

BMR102

akumulátorové rádio

Rozsah pásma FM:	87,5 – 108 MHz
Rozsah pásma AM:	522 – 1.629 kHz
Max. výstupný výkon:	2x 3,5 W
Hmotnosť bez akumulátora:	4,1 kg
Dodávané príslušenstvo:	bez akumulátora, nabíjačky a prepravného kufra

309,⁹⁰€
414,80€



6271DWALE

akumulátorový vrtací skrutkovač s akumulátorovým svetidlom ML120

Akumulátorové napätie:	12 V
Voľnobežné otáčky – 1. stupeň:	0 – 400 min ⁻¹
– 2. stupeň:	0 – 1.300 min ⁻¹
Max. krútiaci moment – tuhý/mäkký spoj:	30/18 Nm
Max. vrtací výkon: – ocel:	10 mm Ø
– drevo:	25 mm Ø
Rozsah upínania skľučovadla:	0,8 – 10 mm
Hmotnosť:	1,5 kg

ML120

akumulátorové svetidlo

Akumulátorové napätie:	12 V
Doba svietivosti:	170 min.
Hmotnosť:	0,26 kg
Dodávané príslušenstvo:	2x akumulátor 1222 (1,9 Ah), nabíjačka, prepravný kufor

189,⁹⁰€
244,90€



BJS130RFE + BDA350Z + BTD146Z + BML184 + P-74544

sada náradia

BJS130RFE

akumulátorové LITHIUM-ION nožnice na plech

Akumulátorové napätie:	18 V
Voľnobežné otáčky:	2.800 min ⁻¹
Max. strihací výkon – oceľ:	1,0 mm
– mäkká oceľ:	1,3 mm
Hmotnosť:	2,3 kg

BDA350Z

akumulátorová LITHIUM-ION uhlová vrtáčka

Akumulátorové napätie:	18 V
Voľnobežné otáčky:	0 – 1.800 min ⁻¹
Max. vrtací výkon – oceľ:	10 mm Ø
– drevo:	25 mm Ø
Rozsah upínania skľučovadla:	1,5 – 10 mm
Hmotnosť:	1,8 kg

BTD146Z

akumulátorový LITHIUM-ION rázový ťahač

Akumulátorové napätie:	18 V
Voľnobežné otáčky:	0 – 2.300 min ⁻¹
Frekvencia rázov:	0 – 3.200 min ⁻¹
Max. ťahovací moment:	160 Nm
Bežné skrutky:	M5 – M14
Upínanie nástroja:	1/4"
Hmotnosť:	1,3 kg

BML184

akumulátorová LITHIUM-ION lampa

Možnosť použitia akumulátorov:	14.4 – 18 V
Doba svietenia: – xenónová výbojka:	max. 900 min.
– žiarivka:	max. 200 min.
Hmotnosť s akumulátorom BL1830:	0,99 kg

Príslušenstvo sady:
2x akumulátor BL1830 (3,0 Ah),
nabíjačka, prepravná taška

899,90 €
1.348,32 €



EK7651H

4-taktná benzínová rozbrusovačka

Obsah:	75,6 cm ³
Príkon:	4,6 k/3,3 kW
Objem palivovej nádrže:	1,1 l
Priemer rezného kotúča:	355 mm
Priemer upínacieho otvoru:	25,4 mm
Hĺbka rezu:	122 mm
Obvodová rýchlosť:	80 m/s
Hmotnosť:	12,9 kg
Príslušenstvo:	
Servisné náradie, nádoba s olejom 220ml SAE10W/30	
príslušenstvo na chladenie	

1.399,00 €
2.199,00 €

BJS130RFE + BHP456Z + BML185 + P-74544

sada náradia

BJS130RFE

akumulátorové LITHIUM-ION nožnice na plech

Akumulátorové napätie:	18 V
Voľnobežné otáčky:	2.800 min ⁻¹
Max. strihací výkon – oceľ:	1,0 mm
– mäkká oceľ:	1,3 mm
Hmotnosť:	2,3 kg

BHP456Z

akumulátorový LITHIUM-ION vrtací skrutkovač

Akumulátorové napätie:	18 V
Voľnobežné otáčky – 1.stupeň:	0 – 400 min ⁻¹
– 2.stupeň:	0 – 1.500 min ⁻¹
Max. krútiaci moment – tuhý/mäkký spoj:	50/36 Nm
Max. vrtací výkon – oceľ:	13 mm Ø
– drevo:	38 mm Ø
– kameň:	13 mm Ø
Rozsah upínania skľučovadla:	1,5 – 13 mm
Hmotnosť:	1,6 kg

BML185

akumulátorová LITHIUM-ION lampa

Akumulátorové napätie:	18 V
Doba svietenia:	max. 260 min.
Hmotnosť bez akumulátora:	0,74 kg

Príslušenstvo sady:
2x akumulátor BL1830 (3,0 Ah),
nabíjačka, prepravná taška

699,90 €
1.084,22 €

Makita[®]

Akumulátorová
vyhrievaná bunda
DCJ200
CJ100D

LXT
LITHIUM-ION

Až

17 hodín

vyhrievania.

VYHRIEVANÁ BUNDA

DCJ200



18V
LITHIUM-ION

14.4V
LITHIUM-ION

CJ100D



10.8V
LITHIUM-ION

Odnímateľné rukávy
zipsom





LED indikátor na ľavej strane ukazuje stupeň vyhrievania silný/stredný/slaby



Zadné vrecko

Na ľavej strane pre Li-Ion batériu s držiakom



Odnímateľné rukávy (zipsom)

Možnosť využiť ako vestu



Držiak na opasok

Pre 14,4 a 18 V Li-ion batérie

3 vyhrievacie zóny

Ľavá strana, pravá strana a chrbtová časť majú samostatné vyhrievacie telesá



Ukážka vyhrievania

Ukážka vyhrievania pri -5 °C / najvyšší stupeň vyhrievania

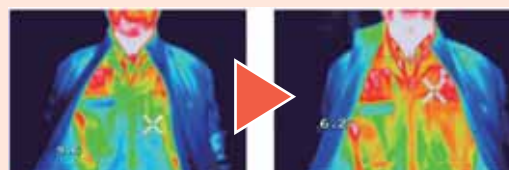

vypnuté vyhrievanie

cca 15 minút po zapnutí vyhrievania

Doba nabíjania batérií

Pre model: DCJ200

10.8V LITHIUM-ION	14.4V LITHIUM-ION
BL1840 4.0Ah	BL1440 4.0Ah
BL1830 3.0Ah	BL1430 3.0Ah
BL1815/N 1.3Ah/1.5Ah	BL1415 1.3Ah

DC18RC / DC18RA



36min.
rychle nabíjanie

DC18SF



90min. 1 až 2 batérie
180min. 3 až 4 batérie

DC18SD



DC18SE
(Autonabíjačka)

90min.
60min.
30min.

Pre model: CJ100D



BL1840
1.3Ah

DC10WA



50min.

Obj. číslo	Popis	MOC s DPH	Akciová MOC s DPH
CJ100DZM	Vyhrievaná bunda (veľkosť M)	269,90 €	199,90 €
CJ100DZL	Vyhrievaná bunda (veľkosť L)	269,90 €	199,90 €
CJ100DZXL	Vyhrievaná bunda (veľkosť XL)	269,90 €	199,90 €
CJ100DZ2XL	Vyhrievaná bunda (veľkosť 2XL)	269,90 €	199,90 €
DCJ200ZM	Vyhrievaná bunda (veľkosť M)	289,90 €	219,90 €
DCJ200ZL	Vyhrievaná bunda (veľkosť L)	289,90 €	219,90 €
DCJ200ZXL	Vyhrievaná bunda (veľkosť XL)	289,90 €	219,90 €
DCJ200Z2XL	Vyhrievaná bunda (veľkosť 2XL)	289,90 €	219,90 €
CJ100DZM	Vyhrievaná bunda (veľkosť M) (1 ks nabíjačka 194588-1, 1 ks Aku 194550-6 1,3 Ah 10,8 V Li-Ion)	329,90 €	239,90 €
CJ100DZL	Vyhrievaná bunda (veľkosť L) (1 ks nabíjačka 194588-1, 1 ks Aku 194550-6 1,3 Ah 10,8 V Li-Ion)	329,90 €	239,90 €
CJ100DZXL	Vyhrievaná bunda (veľkosť XL) (1 ks nabíjačka 194588-1, 1 ks Aku 194550-6 1,3 Ah 10,8 V Li-Ion)	329,90 €	239,90 €
CJ100DZ2XL	Vyhrievaná bunda (veľkosť 2XL) (1 ks nabíjačka 194588-1, 1 ks Aku 194550-6 1,3 Ah 10,8 V Li-Ion)	329,90 €	239,90 €
DCJ200ZM	Vyhrievaná bunda (veľkosť M) (1 ks nabíjačka 195584-2, 1 ks aku 194558-0 1,3 Ah 14,4 V Li-Ion)	469,90 €	369,90 €
DCJ200ZL	Vyhrievaná bunda (veľkosť L) (1 ks nabíjačka 195584-2, 1 ks aku 194558-0 1,3 Ah 14,4 V Li-Ion)	469,90 €	369,90 €
DCJ200ZXL	Vyhrievaná bunda (veľkosť XL) (1 ks nabíjačka 195584-2, 1 ks aku 194558-0 1,3 Ah 14,4 V Li-Ion)	469,90 €	369,90 €
DCJ200Z2XL	Vyhrievaná bunda (veľkosť 2XL) (1 ks nabíjačka 195584-2, 1 ks aku 194558-0 1,3 Ah 14,4 V Li-Ion)	469,90 €	369,90 €

akciová ponuka platí od 1. 1. 2014 do 31. 3. 2014 alebo do vypredania skladových zásob

Makita®

PROFESIONÁLNE PRÍSLUŠENSTVO

www.makita.sk

Príklepové vrtáky SDS-plus

Vhodné na vrtanie s príklepom do betónu, muriva a prírodného kameňa.
Tieto robustné príklepové vrtáky SDS-plus sú cenovo výhodnou alternatívou vrtákov SDS-plus S4. Sú optimálne pre príležitostné vrtanie.



ø (mm)	Celková dĺžka (mm)	Pracovná dĺžka (mm)	Objednávacie číslo	Cena s DPH
3,5	90	30	D-169 50	0,83 €
4	110	50	D-000 16	0,90 €
5	110	50	D-000 22	0,86 €
5	160	100	D-000 38	0,81 €
5,5	110	50	D-000 44	0,87 €
6	110	50	D-000 50	0,78 €
6	160	100	D-000 66	0,85 €
6	210	150	D-000 72	0,94 €
6,5	110	50	D-000 88	0,94 €
6,5	160	100	D-000 94	0,93 €
7	110	50	D-001 03	0,78 €
7	160	100	D-001 19	0,87 €
8	110	50	D-001 25	0,85 €
8	160	100	D-001 31	0,90 €
8	210	150	D-001 47	1,13 €
8	260	200	D-001 53	1,40 €
9	210	150	D-001 69	1,20 €
10	160	100	D-001 75	0,91 €
10	210	150	D-001 81	1,18 €
10	260	200	D-001 97	1,28 €
10	310	250	D-002 06	1,63 €
10	*460	400	D-175 38	3,47 €
11	160	100	D-002 12	1,07 €
12	160	100	D-002 28	1,09 €
12	210	150	D-002 34	1,44 €
12	260	200	D-002 40	1,49 €
12	*460	400	D-162 71	3,42 €
13	160	100	D-002 56	1,33 €
14	160	100	D-002 62	1,43 €
14	260	200	D-002 78	1,95 €
14	460	400	D-175 44	3,84 €
15	160	100	D-002 84	1,84 €
15	*460	400	D-175 50	4,50 €
16	210	150	D-002 90	2,15 €
16	240	180	D-162 87	4,83 €
16	310	250	D-003 09	2,56 €
17	210	150	D-003 15	2,72 €
18	210	150	D-003 21	2,74 €
18	300	240	D-003 37	3,61 €
18	*460	400	D-175 66	5,55 €
19	210	150	D-003 43	2,69 €
19	*460	400	D-162 93	6,36 €
20	210	150	D-003 59	3,32 €
20	310	250	D-003 65	4,12 €
20	*460	400	D-152 35	6,05 €
22	260	200	D-003 71	3,96 €
22	310	250	D-080 62	5,25 €

ø (mm)	Celková dĺžka (mm)	Pracovná dĺžka (mm)	Objednávacie číslo	Cena s DPH
22	*460	400	D-152 41	6,07 €
24	*460	400	D-163 02	6,43 €
25	260	200	D-003 87	3,51 €
25	310	250	D-085 17	6,06 €
25	*460	400	D-152 57	7,86 €
26	260	200	D-003 93	4,38 €
26	310	250	D-080 78	5,92 €
26	*460	400	D-152 63	8,59 €
28	*460	400	D-163 18	11,59 €
30	*460	400	D-175 72	12,65 €

Sada vrtákov SDS-plus

Opis	Objednávacie číslo	Cena s DPH
Sada vrtákov SDS-plus ø 5 x 110 mm ø 6 x 110 mm ø 8 x 110 mm ø 6 x 160 mm ø 8 x 160 mm	D-007 95	5,08 €

* predvrtáť dieru s krátkym vrtákom rovnakého priemeru najmenej do hĺbky 150 mm



Vrtáky a sekáče SDS Max



Vrtáky sú cenovo výhodnou variantou a sú určené pre vrtanie do betónu, muriva a prírodného kameňa.





ø (mm)	Celková dĺžka (mm)	Pracovná dĺžka (mm)	Objednávacie číslo	Cena s DPH
12	340	200	D-338 75	6,93 €
12	540	400	D-338 81	9,69 €
14	340	200	D-338 97	7,56 €
14	540	400	D-339 06	11,43 €
15	340	200	D-339 12	8,39 €
15	540	400	D-339 28	11,04 €
16	340	200	D-339 34	9,12 €
16	540	400	D-339 40	11,17 €
18	340	200	D-339 56	9,33 €
18	540	400	D-339 62	11,95 €
20	340	200	D-339 78	10,22 €
20	540	400	D-339 84	13,88 €
22	340	200	D-339 90	11,05 €
22	540	400	D-340 01	15,02 €
24	340	200	D-340 17	11,79 €

ø (mm)	Celková dĺžka (mm)	Pracovná dĺžka (mm)	Objednávacie číslo	Cena s DPH
24	540	400	D-340 23	16,05 €
25	340	200	D-340 39	11,87 €
25	540	400	D-340 45	16,03 €
28	370	250	D-340 51	13,71 €
28	570	450	D-340 67	21,35 €
30	370	250	D-340 73	16,38 €
30	570	450	D-340 89	26,53 €
32	370	250	D-340 95	22,92 €
32	570	450	D-341 04	29,44 €
35	370	250	D-341 10	27,52 €
35	570	450	D-341 26	34,45 €
38	370	250	D-341 32	36,77 €
38	570	450	D-341 48	43,63 €
40	370	250	D-341 54	37,85 €
40	570	450	D-341 60	47,29 €



Výrobok	Opis	Veľkosť (mm)	Objednávacie číslo	Cena s DPH
	Špicový sekáč na najrôznejšie sekacie a asanačné práce v murive, betóne a uvoľnenom kameni	300 x 18	D-341 76	4,16 €
		400 x 18	D-341 82	4,88 €
		600 x 18	D-341 98	7,16 €
	Plochý sekáč na najrôznejšie sekacie a asanačné práce v murive, betóne a uvoľnenom kameni	300 x 25	D-342 07	3,91 €
		400 x 25	D-342 13	5,17 €
		600 x 25	D-342 29	6,92 €
	Široký sekáč na univerzálny úber materiálu väčšieho rozsahu	400 x 50	D-342 35	6,15 €
		300 x 80	D-342 41	10,40 €

Pílové plátky s upínaním Makita

	Typ	Pracovná dĺžka	Zub/palec	Materiál	ks/bal	Objednávacie číslo	Cena s DPH
	3 / HCS	60	9	drevo, plast	5	A-85868	4,61 €
	10 / HCS	60	9	drevo, preglejka, rýchly rez	5	A-85818	6,89 €
	17 / HSS	63	14	drevo, preglejka, obľý rez	5	A-85846	6,00 €
	BR-3 / HCS	60	9	drevo, čistý rez	5	A-02288	5,52 €
	1 / HCS	60	24	tenké železo	5	A-85802	5,97 €



P-47204

Pílový plátok na sendvičové panely a železo pre priamočiare píly

Dĺžka: 105 mm
Zub/palec: 25
ks/bal: 5 ks

8,¹⁵€



B-20454

Univerzálny pílový plátok na drevo, železo, plast pre chvostové píly

Dĺžka: 100 mm
Zub/palec: 14-18
ks/bal: 5 ks

11,⁶⁹€



B-20448

Pílový plátok na sadrokartón (5-50mm) pre chvostové píly

Dĺžka: 100 mm
Zub/palec: 6
ks/bal: 5 ks

11,⁶⁹€



P-05072

Pílový plátok na čerstvé drevo pre chvostové píly

Dĺžka: 300 mm
Zub/palec: 4,5
ks/bal: 5 ks

20,¹⁷€



P-45711

Pílový plátok na nerez, železo, hliník pre chvostové píly

Dĺžka: 200 mm
Zub/palec: tvar M
ks/bal: 5 ks

19,⁰⁰€



P-80438

Pílový plátok na izolačné materiály / polystyrén, sklená vata/ pre chvostové píly

Dĺžka: 225 mm
Zub/palec: -
ks/bal: 3 ks

23,⁷⁹€

Kefy z ocelového drôtu

Miskovitá kefa z ocelového drôtu – vlnitý drôt
s vnútorným závitom M14



Priemer kefy ø v mm	Priemer drôtu ø v mm	Počet ks v balení	Max. otáčky min ⁻¹	Model	Obj. číslo	Cena s DPH
60	0,3	1	12.500	125 / 150 mm Uhlová brúska	D-24072	2,49 €
75	0,3	1	12.500		D-24094	3,10 €
100	0,3	1	8.500	180 / 230 mm Uhlová brúska	D-29284	4,50 €

Miskovitá kefa z ocelového drôtu – spleťaný drôt
s vnútorným závitom M14



Priemer kefy ø v mm	Priemer drôtu ø v mm	Počet ks v balení	Max. otáčky min ⁻¹	Model	Obj. číslo	Cena s DPH
60	0,5	1	12.500	125 / 150 mm Uhlová brúska	D-24119	4,03 €
75	0,5	1	12.500		D-24131	4,50 €

Miskovitá kefa z ocelového drôtu – spleťaný drôt
s vnútorným závitom M14



Priemer kefy ø v mm	Priemer drôtu ø v mm	Počet ks v balení	Max. otáčky min ⁻¹	Model	Obj. číslo	Cena s DPH
60	0,5	1	12.500	125 / 150 mm Uhlová brúska	D-24153	4,73 €
100	0,5	1	8.500	180 / 230 mm Uhlová brúska	D-29290	7,51 €

Miskovitá kefa z ocelového drôtu – spleťaný drôt
s vnútorným závitom M14



Priemer kefy ø v mm	Priemer drôtu ø v mm	Počet ks v balení	Max. otáčky min ⁻¹	Model	Obj. číslo	Cena s DPH
100	0,5	1	12.500	125 / 150 / 180 / 230 mm Uhlová brúska	D-29555	3,97 €
115	0,5	1	12.500		D-29561	4,68 €
125	0,5	1	12.500		D-29577	5,63 €
150	0,5	1	8.500	150 mm – Uhlová brúska	D-45761	8,10 €
175	0,5	1	8.500	180 mm – Uhlová brúska	D-45777	10,70 €



Brúsny kotúč na odstraňovanie farby

	priemer (mm)	Max. počet otáčok	Popis	Objednávacie číslo	Cena s DPH
	115 x 22,23	12 000 min ⁻¹	Brúsny kotúč na odstraňovanie farby / železo, nerez, med'	B-28977	8,90 €
	125 x 22,23	12 000 min ⁻¹	Brúsny kotúč na odstraňovanie farby / železo, nerez, med'	B-28983	10,00 €



Brúsny kotúč na odstraňovanie farby – LONGLIFE

	priemer (mm)	Max. počet otáčok	Popis	Objednávacie číslo	Cena s DPH
	115 x 22,23	12 000 min ⁻¹	Brúsny kotúč na odstraňovanie farby / železo, nerez, med'	B-29016	10,00 €
	125 x 22,23	12 000 min ⁻¹	Brúsny kotúč na odstraňovanie farby / železo, nerez, med'	B-29022	11,45 €

Príslušenstvo pre Multitool – Sady



B-30592

Sada príslušenstva na prácu s obkladačkami

Sada obsahuje:
B-21428 1 ks
B-21490 1 ks
B-21515 1 ks
B-21440 1 ks

65,⁴²€



B-30617

Sada príslušenstva na prácu s podlahami

Sada obsahuje:
B-21456 1 ks
B-21381 1 ks
B-21347 1 ks
B-21325 1 ks

53,¹⁶€



B-30623

Sada príslušenstva na prácu s podlahou

Sada obsahuje:
B-21353 1 ks
B-21369 1 ks
B-21428 1 ks
B-21325 1 ks

55,⁰⁰€

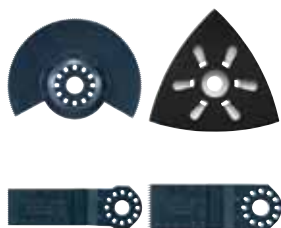

B-30639

Sada príslušenstva na prácu s drevom

Sada obsahuje:
B-21537 2 ks
B-21353 1 ks
B-21369 1 ks
B-21325 1 ks

62,⁹⁰€

Príslušenstvo k teplovzdušným pištoliam

Názov	Obj. číslo	HG5002K / HG5012K	HG550VK / HG551VK	HG650CK / HG651CK	Cena s DPH
Redukčná hubica 	P-33691		•	•	7,20 €
Odrážová hubica 	P-71445		•	•	5,94 €
Tryska na zváranie 	P-71451		•	•	8,87 €
Tryska pre rýchle zváranie 	P-71473	•	•	•	18,89 €
Tryska pre zváranie preplátovaním 	P-71489	•	•	•	8,87 €
Hubica chrániaca sklo pred poškodením 	P-33679	•	•	•	7,24 €
Široká hubica 	P-71423	•	•	•	6,59 €
Prítlačný valček 	P-71504	•	•	•	9,07 €

P-60517
19 dielna sada vrtákov HSS-G
špička pod uhlom 135°

- 1 ks 1x 40 mm
- 1 ks 1,5x 40 mm
- 1 ks 2x 49 mm
- 1 ks 2,5x 57 mm
- 1 ks 3x 61 mm
- 1 ks 3,5x 70 mm
- 1 ks 4x 75 mm
- 1 ks 4,5x 80 mm
- 1 ks 5x 86 mm
- 1 ks 5,5x 93 mm
- 1 ks 6x 93 mm
- 1 ks 6,5x 101 mm
- 1 ks 7x 109 mm
- 1 ks 7,5x 109 mm
- 1 ks 8x 117 mm
- 1 ks 8,5x 117 mm
- 1 ks 9x 125 mm
- 1 ks 9,5x 125 mm
- 1 ks 10x 133 mm



24,83€

P-30829
21-dielna sada vrtákov

- 6 vrtákov HSS: ø 4, 4,5, 5, 6, 8, 10 mm
- 5 vrtákov do kameňa: ø 3, 4, 5, 5,5, 6 mm

Magnetický držiak skrutkovacích hrotov 2 1/4"
Skrutkovacie hroty 9 x 25 mm:
3 ks Pozidriv: PZ1, PZ2, PZ3
3 ks Phillips: 1, 2, 3
3 ks na rovnú drážku: 6-8, 8-10, 10-12

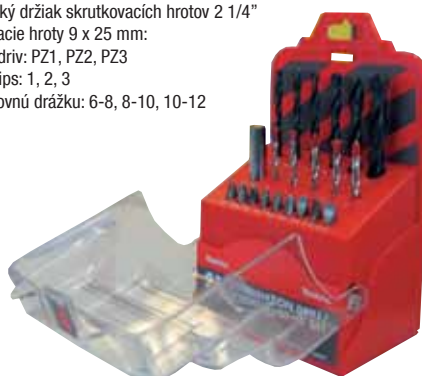

7,59€
14,03€

P-57087
21-dielna sada
vrtákov/skrutkovacích hrotov



7,59€
11,80€

P-19881
Sada frézek



35,99€
55,90€

D-23759
Sada vrtákov s 1/4" upínaním

- 1 ks ø 5 do dreva
- 1 ks ø 6 do dreva
- 1 ks ø 5 HSS-TIN do železa
- 1 ks ø 6 HSS-TIN do železa
- 1 ks ø 6 HM CT do tehly a muriva



6,96€

D-30564
170 ks sada vrtákov do železa

- 10ks ø 1
- 10ks ø 1,5
- 10ks ø 2
- 10ks ø 2,5
- 10ks ø 3
- 10ks ø 3,5
- 10ks ø 4
- 10ks ø 4,5
- 10ks ø 5
- 10ks ø 5,5
- 10ks ø 6
- 10ks ø 6,5
- 10ks ø 7
- 10ks ø 7,5
- 10ks ø 8
- 5ks ø 8,5
- 5ks ø 9
- 5ks ø 9,5
- 5ks ø 10



198,65€

B-14102
Rezný kotúč na železo
115 x 1,6 x 22,23 mm



1,08€

B-35134
Rezný kotúč na železo
125 x 1,6 x 22,23 mm



1,24€

DEAWST05
Stôl pre všetky typy pokosových pí



298,16€

Sady vrtákov SDS-Plus, SDS-Max

D-00153
SDS plus vrták
8x260x200mm



1,⁴⁰€

D-00795
Sada vrtákov SDS-Plus
ø 5 x 110 mm
ø 6 x 110 mm
ø 8 x 110 mm
ø 6 x 160 mm
ø 8 x 160 mm



5,⁰⁸€

B-12027
Sada SDS-Plus
vrtákov NEMESIS
1ks 5x 110mm
1ks 6x 110mm
1ks 8x 110mm
1ks 6x 160mm
1ks 8x 160mm
1ks 10x 160mm
1ks 12x 160mm



36,⁹⁵€

B-10388
Samoostriaci sekáč
30 mm šesťhran
(HM1304, HM1400, HM1307C, HM1317C)



29,⁸¹€

D-40565
Sada SDS Max sekáčov
2ks Sekáč špic 400 mm
2ks Sekáč plochý 400x 25 mm
1ks Sekáč plochý 400x 50 mm
1ks Sekáč plochý 300x 80 mm



57,⁴⁴€

D-40587
Sada SDS Max vrtákov
16 x 340 mm
18 x 340 mm
20 x 340 mm



34,⁸⁶€

D-21191
Sada vrtákov a sekáčov
SDS-Plus
1ks 5,5 x 110 mm
1ks 6 x 110 mm
1ks 7 x 160 mm
1ks 8 x 160 mm
1ks 10 x 210 mm
1ks 10 x 460 mm
1ks 16 x 460 mm
1ks 20 x 460 mm
1ks Sekáč špic 250 mm
1ks Sekáč plochý 250 x 20 mm



34,⁰⁴€

D-21200
Sada vrtákov a sekáčov
SDS-Plus
1ks 5 x 110 mm
1ks 5,5 x 110 mm
1ks 6 x 110 mm
1ks 6 x 160 mm
1ks 7 x 160 mm
1ks 8 x 110 mm
1ks 8 x 160 mm
1ks 8 x 210 mm
1ks 10 x 110 mm
1ks 10 x 160 mm
1ks 10 x 210 mm
1ks 14 x 260 mm
1ks Sekáč špic 140 mm
1ks Sekáč špic 250 mm
1ks Sekáč plochý 140 x 20 mm
1ks Sekáč plochý 250 x 20 mm
1ks Sekáč plochý 250 x 40 mm



37,⁰⁶€

D-05181
Sada vrtákov a sekáčov
SDS-Plus
1ks Sekáč špic 250 mm
1ks Sekáč plochý 250 x 20 mm
1ks Sekáč plochý 250 x 40 mm



19,⁵⁶€

Torzne bity

Torz 50 mm



Rozmer	ks / bal	Obj.č.	MOC s DPH
T10	2	B-28226	€ 6,42
T15	2	B-28232	€ 6,42
T20	2	B-28248	€ 6,42
T25	2	B-28254	€ 6,42
T30	2	B-28260	€ 6,42

PZ 50 mm



Rozmer	ks / bal	Obj.č.	MOC s DPH
PZ1	2	B-28276	€ 5,89
PZ2	2	B-28282	€ 5,89
PZ3	2	B-28298	€ 5,89

PH 50 mm



Rozmer	ks / bal	Obj.č.	MOC s DPH
PH1	2	B-28167	€ 5,89
PH2	2	B-28173	€ 5,89
PH3	2	B-28189	€ 5,89

PH 50 mm Special



Popis	Rozmer	ks / bal	Obj.č.	MOC s DPH
Pre skrutky do dreva	PH2	2	B-28307	€ 7,02
Pre skrutky do kovu	PH2	2	B-28313	€ 7,02

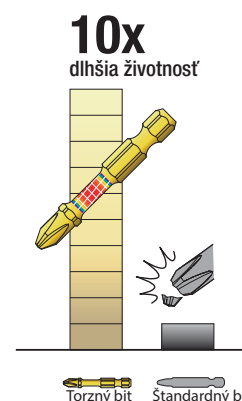
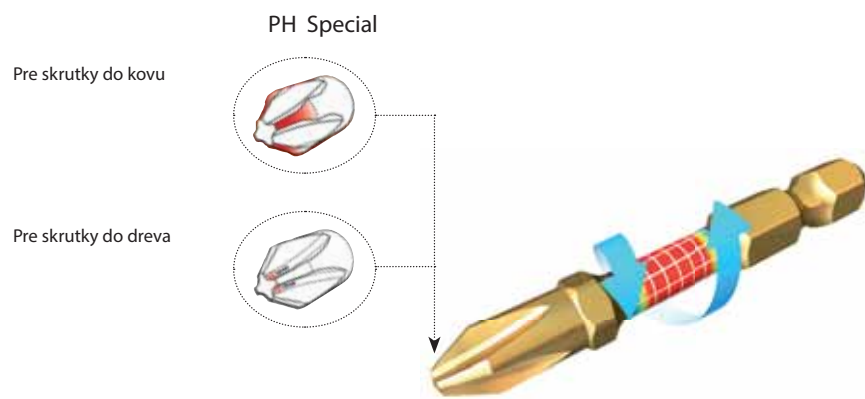

Makita s.r.o.,
Jegorovova 35, 974 01 Banská Bystrica,
tel.: 048-4161 772, e-mail: makita@makita.sk

Servis: tel.: 048-4161 774, e-mail: servis@makita.sk

Zoznam autorizovaných predajcov nájdete na
www.makita.sk

Uvedené ceny sú odporúčané maloobchodné ceny vrátane DPH.
Na uvedené výrobky poskytujeme záruku 2 roky.
Recyklačný poplatok je zahrnutý v cenách výrobkov!
Technické údaje sú nezáväzná. Výrobca nie je zodpovedný za tlačové chyby.